



Notice

Manual

Merkblatt

Manual de utilizare

Handleiding voor kennisgeving

Manual de aviso

Cloueur batterie 20/64 B2

Battery nailer 20/64 B2

Akku nagler 20/64 B2

20/64 B2 baterie cu cuie

20/64 B2 accu spijkerapparaat

Clavadora a batería 20/64 B2

Modèle 20/64 B2

Réf. 12B2064B2

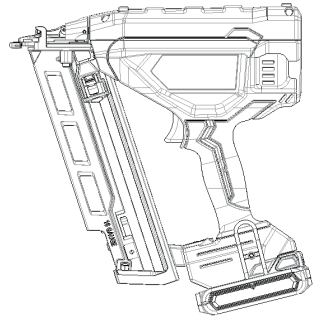

Une utilisation incorrecte de cet appareil peut causer la mort ou des blessures graves : lisez et comprenez le manuel avant utilisation et conservez-le pour référence.

Incorrect use of this appliance can cause death or serious injury: read and understand the manual before use and keep it for reference.

Unsachgemäßer Gebrauch dieses Geräts kann zum Tod oder zu schweren Verletzungen führen: Lesen und verstehen Sie das Handbuch vor dem Gebrauch und bewahren Sie es zum Nachschlagen auf.

Utilizarea incorectă a acestui aparat poate cauza decesul sau vătămări grave: citiți și înțelegeți manualul înainte de utilizare și păstrați-l pentru referință.

Verkeerd gebruik van dit apparaat kan de dood of ernstig letsel tot gevolg hebben: lees en begrijp de handleiding vóór gebruik en bewaar deze als naslagwerk.

El uso incorrecto de este aparato puede causar la muerte o lesiones graves: lea y comprenda el manual antes de utilizarlo y consérvelo como referencia.



Français	Page	04	Nederlands	Bladzijde	66
English	Page	19	Español	Página	81
Deutsch	Seite	35			
Română	Pagina	52			

FR - Une utilisation incorrecte et non sécuritaire de cette appareil entraînera la mort ou des blessures graves. Il est très important que l'opérateur prévu de cet outil lise et comprenne ce manuel avant d'utiliser cet outil. Garder ce manuel disponible pour les autres avant d'utiliser l'outil. Veuillez conserver ce manuel en lieu sûr pour référence ultérieure. Sous réserve de modifications.

EN - Improper and unsafe use of this nailer will result in death or serious injury. It is very important that the intended operator of this tool reads and understands this manual before operating this tool. Keep this manual available for others before they use the nailer. Please keep this manual in safe place for future reference.
Subject to change.

DE - Ein unsachgemässer und unsicherer gebrauch dieses geräts führt zum tod oder zu schweren verletzungen. Es ist sehr wichtig, dass der vorgesehene bediener dieses werkzeugs dieses handbuch liest und versteht, bevor das werkzeug benutzt. Halten sie dieses handbuch für andere bereit, bevor sie das werkzeug benutzen. Bitte bewahren sie diese anleitung an einem sicheren ort auf, um später nachschlagen zu können. Änderungen vorbehalten.

RO - Utilizarea incorectă și nesigură a acestui aparat poate duce la decese sau accidentări grave. Este foarte

important ca operatorul prevăzut al acestui instrument să citească și să înțeleagă acest manual înainte de a folosi instrumentul. Păstrați acest manual disponibil și pentru alții înainte de a utiliza instrumentul. Vă rugăm să păstrați acest manual într-un loc sigur pentru referințe ulterioare.
Cu rezervă de modificări.

NL - Onjuist en onveilig gebruik van dit apparaat leidt tot ernstig letsel of de dood. Het is zeer belangrijk dat de gebruiker van dit apparaat deze handleiding leest en begrijpt voordat hij het apparaat gebruikt. Houd deze handleiding beschikbaar voor anderen voordat u het apparaat gebruikt. Bewaar deze handleiding voor toekomstig gebruik. Onder voorbehoud van wijzigingen.

ES - El uso incorrecto e inseguro de esta herramienta provocará la muerte o lesiones raves. Es muy importante que el operador previsto de esta lea y comprenda este manual antes de utilizarla. Mantenga este manual a disposición de otras personas antes de utilizar la herramienta. Guarde este manual en un lugar seguro para futuras consultas.
Sujeto a cambios.

EXPLICATIONS DES SYMBOLES

			
Porter des lunettes de protection	Attention	Lire les instructions avant utilisation	Porter des protections auditives

	20/64 B2
Niveau de pression acoustique (LpA)	73.4 dB(A)
Niveau de puissance acoustique (LWA)	84.4 dB(A)
Émission de vibrations (ah)	2.42m/s ²

NOTE : Les valeurs d'émission sonore déclarées ont été mesurées conformément à une méthode d'essai normalisée et peuvent être utilisées pour comparer un outil à un autre.

⚠ AVERTISSEMENT : Porter une protection auditive.

⚠ AVERTISSEMENT : L'émission de bruit pendant l'utilisation réelle de l'outil électrique peut différer des valeurs déclarées en fonction de la manière dont l'outil est utilisé et du type de pièce à usiner.

⚠ AVERTISSEMENT : Veillez à identifier les

NOTE : Les valeurs d'émission sonore déclarées peuvent également être utilisées dans le cadre d'une évaluation préliminaire de l'exposition.

mesures de sécurité pour protéger l'opérateur qui sont basées sur une estimation de l'exposition dans les conditions réelles d'utilisation (en tenant compte de toutes les parties du cycle de fonctionnement telles que les temps où l'outil est éteint et où il fonctionne à vide en plus du temps de déclenchement).

FCC

Cet appareil est conforme à la partie 15 des règles de la FCC. Son utilisation est soumise aux deux conditions suivantes :

(1) Cet appareil ne doit pas provoquer d'interférences nuisibles et

(2) Cet appareil doit accepter toute interférence reçue, y compris les interférences susceptibles de provoquer un fonctionnement indésirable.

TABLE DES MATIÈRES

I - Sécurité générale des outils électriques - Avertissement	4
II - Règles de sécurité spécifiques pour cloueur	7
III - Caractéristiques techniques	9
IV - Spécifications et sécurité des batteries	10
V - Sécurité du chargeur de batterie	11
VI - Assemblage et instructions	14
VII - Opération	14
VIII - Maintenance	16
IX - Diagnostique de pannes	18

I - SÉCURITÉ GÉNÉRALE DES OUTILS ÉLECTRIQUES - AVERTISSEMENT

⚠ ATTENTION - Lire l'ensemble des avertissements de sécurité, des instructions, des illustrations et des spécifications. Le non-respect de l'ensemble des instructions énumérées ci-dessous peut entraîner un choc électrique, un incendie et/ou des blessures graves. Conservez tous les avertissements et toutes les instructions pour pouvoir vous y référer ultérieurement.

Le terme « outil électrique » utilisé dans les avertissements fait référence à l'outil électrique fonctionnant sur secteur (avec cordon) ou à l'outil électrique fonctionnant sur batterie (sans cordon).

Tenez l'outil électrique par la poignée lorsque vous effectuez une opération au cours de laquelle la fixation risque d'entrer en contact avec un câblage caché ou son propre cordon. Les fixations entrant en contact avec un fil sous tension peuvent rendre les parties métalliques exposées de l'outil électrique « sous tension » et risquent de provoquer un choc électrique.

Avertissements généraux de sécurité pour les outils électriques - Sécurité de la zone de travail

- Gardez la zone de travail propre et bien éclairée. Les zones encombrées ou sombres sont propices aux accidents.
- N'utilisez pas d'outils électriques dans des atmosphères explosives, par exemple en présence de liquides, de gaz ou de poussières inflammables. Les outils électriques produisent des étincelles qui peuvent enflammer la poussière ou les fumées.
- Tenez les enfants et les passants à l'écart lorsque vous utilisez un outil électrique. Les distractions peuvent vous faire perdre le contrôle.

Avertissements généraux de sécurité pour les outils électriques - Sécurité électrique

- Les fiches des outils électriques doivent correspondre à la prise de courant. Ne modifiez jamais la fiche de quelque manière que ce soit. N'utilisez pas de fiches d'adaptation avec des outils électriques mis à la terre. Des fiches non modifiées et des prises de courant adaptées réduisent le risque de choc électrique.

- b) Évitez tout contact du corps avec des surfaces mises à la terre telles que les tuyaux, les radiateurs, les cuisinières et les réfrigérateurs. Le risque de choc électrique est accru si votre corps est relié à la terre.
- c) N'exposez pas les outils électriques à la pluie ou à l'humidité. La pénétration d'eau dans un outil électrique augmente le risque de choc électrique.
- d) N'abîmez pas le cordon. N'utilisez jamais le cordon pour porter, tirer ou débrancher l'outil électrique. Gardez le cordon à l'écart de la chaleur, de l'huile, des bords tranchants ou des pièces mobiles. Les cordons endommagés ou emmêlés augmentent le risque d'électrocution.
- e) Lors de l'utilisation d'un outil électrique à l'extérieur, utilisez une rallonge adaptée à cet usage. L'utilisation d'un cordon adapté à l'extérieur réduit le risque de choc électrique.
- f) S'il est inévitable d'utiliser un outil électrique dans un endroit humide, utilisez une alimentation protégée par un disjoncteur différentiel (DDFT). L'utilisation d'un disjoncteur de fuite à la terre réduit le risque d'électrocution.

Avvertissements généraux de sécurité pour les outils électriques - Sécurité personnelle

- a) Restez vigilant, regardez ce que vous faites et faites preuve de bon sens lorsque vous utilisez un outil électrique. N'utilisez pas un outil électrique si vous êtes fatigué ou sous l'influence de drogues, d'alcool ou de médicaments. Un moment d'inattention lors de l'utilisation d'un outil électrique peut entraîner des blessures graves.
- b) Utiliser des équipements de protection individuelle. Portez toujours des lunettes de protection. Les équipements de protection tels que les masques à poussière, les chaussures de sécurité antidérapantes, les casques de protection ou les protections auditives utilisés dans des conditions appropriées réduiront les blessures.
- c) Empêcher tout démarrage involontaire. Assurez-vous que l'interrupteur est en position d'arrêt avant de brancher la batterie, de prendre ou de transporter l'outil. Porter des outils électriques avec le doigt sur l'interrupteur ou mettre sous tension des outils électriques dont l'interrupteur est en

- position de marche invite à des accidents.
- d) Retirez toute clé de réglage ou clé à molette avant de mettre l'outil électrique sous tension. Une clé laissée attachée à une pièce rotative de l'outil électrique peut entraîner des blessures.
- e) Ne vous étendez pas trop. Gardez toujours une bonne assise et un bon équilibre. Cela permet de mieux contrôler l'outil électrique dans des situations inattendues.
- f) Habillez-vous correctement. Ne portez pas de vêtements amples ni de bijoux. Gardez vos cheveux, vos vêtements et vos gants à l'écart des pièces mobiles. Les vêtements amples, les bijoux ou les cheveux longs peuvent être happés par les pièces en mouvement.
- g) Si des dispositifs sont prévus pour le raccordement d'installations d'extraction et de collecte des poussières, veillez à ce qu'ils soient raccordés et utilisés correctement. L'utilisation d'un système de dépoussiérage peut réduire les risques liés à la poussière.
- h) Ne laissez pas l'habitude acquise par l'utilisation fréquente d'outils vous permettre de devenir complaisant et d'ignorer les principes de sécurité des outils. Un geste imprudent peut entraîner des blessures graves en une fraction de seconde.
- i)) Portez toujours des lunettes de protection pour protéger vos yeux des blessures lorsque vous utilisez des outils électriques. Les lunettes doivent être conformes à la norme ANSI Z87.1 aux États-Unis, EN 166 en Europe ou AS/NZS 1336 en Australie/Nouvelle-Zélande. En Australie et en Nouvelle-Zélande, le port d'un écran facial est également obligatoire pour protéger le visage.



Avvertissements généraux de sécurité pour les outils électriques - Utilisation et entretien des outils électriques

- a) Ne forcez pas sur l'outil électrique. Utilisez le bon outil électrique pour votre application. L'outil électrique approprié fera le travail mieux et de manière plus sûre à la vitesse pour laquelle il a été conçu.
- b) N'utilisez pas l'outil électrique si

l'interrupteur ne permet pas de l'allumer ou de l'éteindre. Tout outil électrique qui ne peut pas être contrôlé par l'interrupteur est dangereux et doit être réparé.

c) Débranchez la fiche de la source d'alimentation et/ou le bloc-piles de l'outil électrique avant d'effectuer des réglages, de changer d'accessoires ou de ranger l'outil électrique. Ces mesures de sécurité préventives réduisent le risque de démarrage accidentel de l'outil électrique.

d) Rangez les outils électriques inutilisés hors de portée des enfants et ne permettez pas à des personnes ne connaissant pas l'outil électrique ou ces instructions de l'utiliser.

e) Entretenez les outils électriques. Vérifiez que les pièces mobiles ne sont pas mal alignées ou coincées, que les pièces ne sont pas cassées et que rien n'affecte le fonctionnement de l'outil électrique. S'il est endommagé, faites-le réparer avant de l'utiliser. De nombreux accidents sont causés par des outils électriques mal entretenus.

f) Maintenir les outils de coupe affûtés et propres. Les outils de coupe correctement entretenus et dotés d'arêtes tranchantes sont moins susceptibles de se coincer et sont plus faciles à contrôler.

g) Utilisez l'outil électrique, les accessoires et les embouts, etc. conformément à ces instructions, en tenant compte des conditions de travail et du travail à effectuer. L'utilisation de l'outil électrique pour des opérations différentes de celles prévues peut entraîner une situation dangereuse.

h) Maintenez les poignées sèches, propres et exemptes d'huile et de graisse. Des poignées et des surfaces de préhension glissantes ne permettent pas de manipuler et de contrôler l'outil en toute sécurité dans des situations inattendues.

Avertissements généraux de sécurité pour les outils électriques - Utilisation et entretien des outils à batterie

a) Ne rechargez qu'avec le chargeur spécifié par ALSAFIX. Un chargeur adapté à un type de batterie peut créer un risque d'incendie lorsqu'il est utilisé avec un autre type de batterie.

b) N'utilisez les outils électriques qu'avec les batteries spécifiquement prévus à cet

effet. L'utilisation de tout autre batterie peut entraîner un risque de blessure et d'incendie.

c) Lorsque la batterie n'est pas utilisée, le tenir à l'écart d'autres objets métalliques, tels que trombones, pièces de monnaie, clés, clous, vis ou autres petits objets métalliques, susceptibles d'établir une connexion d'une borne à l'autre. La mise en court-circuit des bornes de la batterie peut provoquer des brûlures ou un incendie.

d) Dans des conditions anormales, du liquide peut être éjecté de la batterie ; éviter tout contact. En cas de contact accidentel, rincer à l'eau. Si le liquide entre en contact avec les yeux, consultez immédiatement un médecin. Le liquide éjecté de la batterie peut provoquer des irritations ou des brûlures.

e) N'utilisez pas une batterie ou un outil endommagé ou modifié. Les batteries endommagées ou modifiées peuvent avoir un comportement imprévisible et provoquer un incendie, une explosion ou un risque de blessure.

f) N'exposez pas une batterie ou un outil au feu ou à une température excessive. L'exposition au feu ou à une température supérieure à 130 °C peut provoquer une explosion.

g) Suivre toutes les instructions de chargement et ne pas charger la batterie ou l'outil en dehors de la plage de température spécifiée dans les instructions. Une charge incorrecte ou à des températures en dehors de la plage spécifiée peut endommager la batterie et augmenter le risque d'incendie..

Avertissements généraux de sécurité pour les outils électriques - Entretien

a) Faites réparer votre outil électrique par un réparateur qualifié qui n'utilisera que des pièces de rechange identiques. Cela permet de garantir la sécurité de l'outil électrique.

b) Ne réparez jamais des batteries endommagées. L'entretien des batteries ne doit être effectué que par ALSAFIX ou des prestataires de services agréés.

II - RÈGLES DE SÉCURITÉ SPÉCIFIQUES POUR CLOUEUR

- Il faut toujours supposer que l'outil contient des éléments de fixation. Une manipulation imprudente du cloueur peut entraîner le déclenchement inopiné et des blessures.
- Ne dirigez pas l'outil vers vous ou vers une personne se trouvant à proximité. Un déclenchement inattendu déchargera l'élément de fixation et provoquera des blessures.
- N'actionnez pas l'outil s'il n'est pas placé fermement contre le lieu de travail. Si l'outil n'est pas en contact avec le lieu de travail, l'élément de fixation peut être détourné de votre cible.
- Retirez la batterie de l'outil lorsque la fixation se bloque dans l'outil. Lors du retrait d'une fixation coincée, le cloueur peut être accidentellement activé si il est branché.
- Soyez prudent lorsque vous retirez une fixation coincée. Le mécanisme peut être sous compression et la fixation peut être déchargée avec force en essayant de libérer une fixation coincée.
- Ne pas utiliser cette clieuse pour fixer des câbles électriques. Il n'est pas conçu pour l'installation de câbles électriques et peut endommager l'isolation des câbles électriques, provoquant ainsi des risques d'électrocution ou d'incendie.
- Si vous utilisez cet outil en mode d'actionnement sélectif, assurez-vous toujours qu'il est sur le bon réglage d'actionnement
- L'utilisateur de l'outil doit évaluer les risques spécifiques pouvant résulter de chaque utilisation.
- L'outil d'enfoncement de fixations doit être débranché pour décharger les fixations, effectuer des réglages, éliminer les bourrages ou changer d'accessoires.
-  L'outil ne doit pas être modifié, sauf si cela est autorisé dans le manuel de l'outil ou approuvé par écrit par le fabricant de l'outil. L'outil peut fonctionner de manière inattendue après la modification et s'avérer dangereux.
- Ne pas conduire l'outil sur des matériaux

trop durs ou trop mous. Les matériaux durs peuvent faire ricocher la fixation et blesser des personnes, les matériaux mous peuvent être pénétrés facilement et faire voler la fixation.

Veillez à ce que l'outil reste propre, essuyez la graisse ou l'huile après le travail. N'utilisez pas de nettoyant à base de solvant pour nettoyer l'outil. Il est possible que le solvant détériore les composants en caoutchouc ou en plastique de l'outil. Une poignée et un corps graisseux peuvent entraîner la chute accidentelle de l'outil et blesser les personnes se trouvant à proximité.

Fixations et accessoires recommandés :

- Utilisez uniquement des fixations fabriquées ou recommandées par le fabricant de l'outil, ou des fixations offrant des performances équivalentes à celles recommandées par le fabricant.
- Utilisez uniquement des accessoires fabriqués ou recommandés par le fabricant de l'outil, ou des accessoires offrant des performances équivalentes à celles recommandées par le fabricant. Remarques : Accessoires inclus : batterie, chargeur de batterie et fixations. Veuillez vous référer à la fiche technique pour leurs spécifications.
- Ne pas utiliser l'outil pour une tâche autre que sa fonction désignée. En particulier, ne pas l'utiliser comme un marteau, car les chocs sur l'outil augmentent le risque de fissure du corps et de déclenchement accidentel des fixations.
- Charger la fixation en dernier afin de prévenir un tir accidentel lors du chargement de la cellule de carburant et de la batterie.

Commandes de l'outil

- Ne pas utiliser un outil dont l'étiquette d'avertissement de sécurité est manquante ou endommagée.
- Un outil qui n'est pas en état de fonctionnement ne doit pas être utilisé. Utilisez des étiquettes et une séparation physique pour signaler l'outil hors service.
- Ne pas retirer, altérer ou rendre inopérantes les commandes de fonctionnement de l'outil.

- Ne pas utiliser l'outil si l'une de ses commandes de fonctionnement est inopérante, déconnectée, modifiée ou ne fonctionne pas correctement.

Manipulation de l'outil

- Seules les personnes ayant lu et compris les instructions d'utilisation et de sécurité de l'outil doivent l'utiliser.
- Toujours supposer que l'outil contient des fixations.
- Ne jamais pointer l'outil vers soi-même ou vers quelqu'un d'autre, qu'il contienne des fixations ou non.
- Maintenir les spectateurs et les enfants à distance lors de l'utilisation de l'outil.
- Ne pas actionner l'outil sans l'avoir fermement appliqué sur la pièce de travail.
- Respecter l'outil comme un instrument de travail.
- Ne pas s'amuser avec l'outil.
- Rester attentif, concentré sur le travail et faire preuve de bon sens lors de l'utilisation de l'outil.
- Ne pas utiliser l'outil en cas de fatigue, après avoir consommé de la drogue, de l'alcool ou sous l'influence de médicaments.
- Ne pas se pencher excessivement. Maintenir en permanence un bon équilibre et une position stable.
- Ne pas tenir ou transporter l'outil avec un doigt sur la gâchette.
- Enfoncer les fixations uniquement sur des surfaces de travail adaptées.
- Ne pas enfoncer une fixation sur une autre fixation.

Gestion du recul

Après l'enfoncement d'une fixation, l'outil peut rebondir (« recul ») et s'éloigner de la surface de travail. Pour réduire le risque de blessure, toujours gérer le recul en :

- Maintenant un contrôle constant de l'outil.
- Permettant au recul d'éloigner l'outil de la surface de travail.
- Évitant de résister au recul, ce qui pourrait renvoyer l'outil contre la surface de travail. En mode d'actionnement par contact, si l'embout de contact touche à nouveau la surface avant le relâchement de la

gâchette, une fixation pourrait être tirée involontairement.

- Gardant le visage et les parties du corps éloignés de l'outil.
- Lorsque vous travaillez près d'un bord ou à un angle prononcé, faites attention pour minimiser l'éclatement, la fissuration, l'éclatement du bois, ainsi que le vol libre ou le ricochet des fixations, ce qui pourrait provoquer des blessures.

Garder les mains et le corps éloignés de la zone de sortie des fixations.

- Ne pas charger l'outil en fixations lorsque l'une des commandes de fonctionnement est activée.
- Ne pas utiliser l'outil avec une source d'alimentation autre que celle spécifiée dans les instructions de fonctionnement et de sécurité.
- Toujours choisir un mode d'actionnement approprié à l'application des fixations et à la formation de l'opérateur.
- Redoubler de prudence lors de l'enfoncement de fixations dans des murs existants ou d'autres zones cachées afin d'éviter de toucher des objets cachés ou des personnes de l'autre côté (ex. : fils électriques, tuyaux).

Retrait de la batterie





Retirer la batterie dans les cas suivants :

- Lorsque l'outil n'est pas utilisé.
- Lors de toute opération d'entretien ou de réparation.
- Lors du dégagement d'un blocage.
- Lors du levage, de l'abaissement ou du déplacement de l'outil vers un autre endroit.
- Lorsque l'outil est hors de la supervision ou du contrôle de l'opérateur.
- Lors du retrait des fixations du magasin.

III - CARACTÉRISTIQUES TECHNIQUES

	20/64 B2
Mode de tir	Rafale ou coup par coup
Voltage	18 Vdc
Hauteur	289.9mm
Largeur	100 mm
Longueur	303 mm
Poids de l'appareil avec batterie	2.56 kg
Angle du magasin	Incliné
Capacité de chargement	110 clous
Longueur des clous	32~64mm
Diamètre de la tige	gauge 16 / 1,6 mm

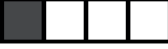





Affichage du niveau de batterie

Alimentation de la batterie	Signal lumineux
>75%	
50%~75%	
25%~50%	
5%~25%	
<5%(clignotant)	

IV - SPÉCIFICATIONS ET SÉCURITÉ DES BATTERIES

12BAT1825		12BAT1850	
Voltage	18V	Voltage	18V
Capacité	2.5Ah	Capacité	5Ah
Type	Li-ion	Type	Li-ion
Dimension	(L) 119 x (W) 75.8 x (H) 43.5 (mm)	Dimension	(L) 119 x (W) 75.8 x (H) 62.9 (mm)
Poids	400 gr	Poids	680 gr

État de la batterie :

Conditions		Affichage LED
Protection contre les surintensités	Quatre LED (10 clignotements, fréquence 2Hz)	
Protection contre les surtensions	Les deux premières LED (10 clignotements, fréquence 2Hz)	
Protection contre la surchauffe	Les deux dernières LED (10 clignotements, fréquence 2Hz)	
Protection contre la sous température		
Anomalie de la batterie	La troisième et la quatrième LED clignotent alternativement. (fréquence 2Hz, clignotement alternatif)	
Fusible grillé	La première et la dernière LED (10 clignotements, fréquence 2Hz)	
Court-circuit	La première et la troisième LED (10 clignotements, fréquence 2Hz)	
Sous tension : Défaillance permanente (Tension de la batterie <1,3V)	La première et la deuxième LED (fonctionnement à 2Hz, clignotement interactif)	

- Ne pas jeter la batterie au feu, ni la chauffer.
- Ne pas démonter, ni modifier la batterie.
- Ne laissez pas la batterie dans un endroit où la température est élevée (60°C ou plus).
- Éviter que la batterie ne soit exposée à l'eau ou à l'humidité, ne pas lui faire subir de chocs violents ni la laisser tomber.
- Ne pas souder le plomb directement sur le corps de la batterie.
- Ne pas chauffer ni souder les bornes de la batterie.
- Ne pas court-circuiter les bornes «+» et «-» de la batterie avec un métal quelconque.
- Ne chargez pas la batterie au-delà des conditions décrites dans les spécifications de livraison.
- Lors de la recharge, utilisez le chargeur de batterie spécialement conçu pour les batteries ALSAFIX
- Nous suggérons que la tension de la batterie ne soit pas inférieure à la tension finale de l'élément lors de l'utilisation et du stockage, sous peine d'entraîner une diminution irréversible de sa capacité.
- Si la batterie est stockée pendant plus de 3 mois, il convient de vérifier à nouveau sa capacité restante et de la recharger. Entre 20 et 80% de la charge maximum.

Remarque : Veuillez vous référer à la fiche technique pour les spécifications de la batterie.

SPÉCIFICATIONS ET ÉTAT DU CHARGEUR

Spécification du chargeur	
Chargeur	12CHRG18
Batteries	12BAT1825 12BAT1850
Tension de sortie	10~20.7±0.2V
Classe de protection	Protection électrique classe 2
Tension d'alimentation	100V AC~240V AC
Fréquence	50Hz~60Hz
Température d'utilisation	-10°C à 40°C
Température de stockage	-40°C à 75°C

Indicateur d'état de charge			
	État	LED rouge	LED verte
1	Disponible pour la charge	OFF	ON
2	Batterie en charge	ON	OFF
3	Batterie chargée	OFF	ON
4	Erreur de température	Les LED rouge et verte clignotent en même temps (fréquence de 1 Hz).	
5	Temps de charge à 100%	Les LED rouge et verte clignotent alternativement (fréquence de 1 Hz).	
6	Anomalie lors de la charge	Les LED rouge et verte clignotent alternativement (fréquence de 1 Hz).	
7	95 % de charge complète	La LED verte clignote (fréquence de 1Hz)	

V - SÉCURITÉ DU CHARGEUR DE BATTERIE

- Maintenir l'espace de travail propre et bien éclairé. Les zones encombrées et sombres sont propices aux accidents
- Ne pas utiliser l'appareil dans des atmosphères explosives, par exemple en présence de liquides, de gaz ou de poussières inflammables. Les chargeurs peuvent provoquer des étincelles susceptibles d'enflammer la poussière ou les fumées.
- Tenez les enfants et les autres personnes à l'écart lorsque le chargeur est en cours d'utilisation.
- La fiche du cordon d'alimentation doit correspondre à la prise de courant. Il est interdit de modifier la fiche de quelque manière que ce soit. Les fiches non modifiées et les prises de courant correspondantes réduisent le risque

d'électrocution.

- Évitez tout contact du corps avec des surfaces mises à la terre telles que les tuyaux, les radiateurs, les cuisinières et les réfrigérateurs. Le risque de choc électrique est accru si votre corps est relié à la terre.
- N'abusez pas du cordon d'alimentation.
- N'utilisez jamais le cordon d'alimentation pour transporter, tirer ou débrancher l'appareil. Tenez le cordon à l'écart de la chaleur, de l'huile, des bords tranchants ou des pièces mobiles. Les cordons endommagés ou emmêlés augmentent le risque d'électrocution.
- N'utilisez le chargeur de batterie que dans des endroits secs. L'eau qui pénètre dans un appareil électrique augmente le risque d'électrocution.
- N'utilisez le chargeur que pour charger les batteries ALSAFIX approuvées pour une utilisation avec ce chargeur.
- N'utilisez pas un chargeur si son boîtier ou son cordon d'alimentation électrique est défectueux.
- Rangez les chargeurs hors de portée des enfants lorsqu'ils ne sont pas utilisés. Ne laissez pas des personnes ne connaissant pas l'appareil ou ces instructions l'utiliser. Les chargeurs sont dangereux entre les mains d'utilisateurs non formés.
- Entretenez soigneusement l'appareil. Vérifiez qu'aucune pièce n'est cassée ou endommagée au point que l'appareil ne puisse plus fonctionner correctement. Si l'appareil est endommagé, faites-le réparer avant de l'utiliser.
- Utilisez les chargeurs et les batteries correspondantes conformément à ces instructions et à ce qui est spécifié pour ce modèle particulier. L'utilisation de chargeurs pour des applications différentes de celles prévues peut entraîner des situations dangereuses.
- Rechargez uniquement avec le chargeur spécifié par ALSAFIX. Un chargeur inadapté peut créer un risque d'incendie lorsqu'il est utilisé avec un autre type de batterie.
- Lorsque vous n'utilisez pas la batterie et le chargeur, tenez-les éloignés des trombones, pièces de monnaie, clés, clous, vis et autres petits objets métalliques susceptibles de provoquer un court-circuit au niveau des bornes de la batterie ou des contacts de charge. Un court-circuit au niveau des bornes de la batterie ou des contacts de charge peut entraîner des blessures (brûlures) ou un incendie.
- Dans des conditions anormales, du liquide peut être éjecté de la batterie. En cas de contact accidentel, rincez à l'eau. Si le liquide entre en contact avec les yeux, consultez également un médecin. Les liquides éjectés de la batterie peuvent provoquer des irritations ou des brûlures.
- Veillez à ce que le chargeur soit placé dans une position stable et sûre. La chute de la batterie ou du chargeur peut présenter un risque de blessure pour vous-même ou pour d'autres personnes.
- Évitez de toucher les contacts.
- Les batteries en fin de vie doivent être éliminées correctement et en toute sécurité afin d'éviter toute pollution de l'environnement.
- Cet appareil n'est pas destiné à être utilisé par des personnes (y compris des enfants) dont les capacités physiques, sensorielles ou mentales sont réduites, ou qui manquent d'expérience et de connaissances, à moins qu'une personne responsable de leur sécurité ne leur ait donné des conseils ou des instructions concernant l'utilisation de l'appareil.
- Les enfants doivent être informés qu'ils ne doivent pas jouer avec l'appareil.
- Veiller à ce que les piles ne subissent aucun dommage mécanique.
- Ne pas charger ou continuer à utiliser des batteries endommagées (par exemple, des batteries présentant des fissures, des pièces cassées, des contacts déformés ou enfoncés et/ou arrachés).



- Ne touchez pas le cordon d'alimentation ou la rallonge s'ils sont endommagés pendant le travail. Débranchez la fiche du cordon d'alimentation de la prise de courant. Les cordons d'alimentation ou les rallonges endommagés présentent un risque d'électrocution.
- N'utilisez jamais l'appareil lorsqu'il est sale ou mouillé. Dans des conditions

défavorables, l'humidité ou la poussière adhérent à la surface de l'appareil, en particulier la poussière provenant de matériaux conducteurs, peut présenter un risque d'électrocution. Les appareils

sales ou poussiéreux doivent donc être vérifiés par un centre de service à intervalles réguliers, surtout s'ils sont utilisés fréquemment pour travailler sur des matériaux conducteurs.

DESCRIPTION

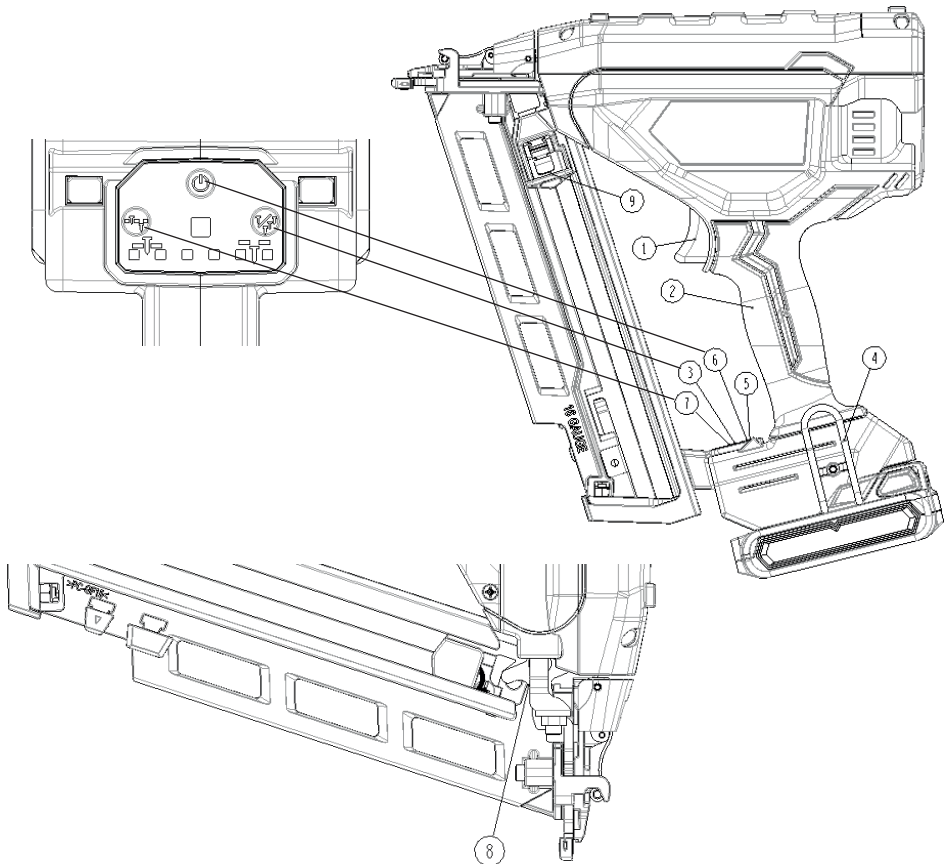

- 1. Gâchette
- 2. Poignée
- 3. Bouton de sélection du mode de tir
- 4. Crochet
- 5. LED

- 6. Bouton "ON/OFF"
- 7. Bouton de réglage de la puissance de tir
- 8. Loquet de verrouillage anti tir à vide
- 9. Poussoir

VI - ASSEMBLAGE ET INSTRUCTIONS

Explication de l'activation séquentielle simple / activation par contact (coup par coup)

Pour activer le mode d'activation séquentielle

simple, appuyez sur le bouton  (3). Pour activer le mode d'activation en rafale, appuyez et maintenez le bouton enfoncé pendant environ 3 secondes. Lorsque le voyant vert du bouton (5) commence à clignoter, le mode d'activation en rafale sera activé. Si la gâchette est enfoncée sans que la sécurité soit actionnée dans le délai imparti, le mode d'activation en rafale sera désactivé.

Chargement du magasin

1. Insérez les clous dans la fente de chargement arrière et poussez-les jusqu'au fond.
2. Tirez le poussoir vers l'arrière, au-delà de la barrette de pointe, puis relâchez-le. Le poussoir maintiendra la barrette en place

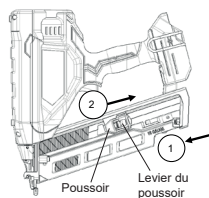

Déchargement de l'outil

⚠ AVERTISSEMENT : Retirez la batterie lorsque des réglages sont effectués ou lorsque l'outil n'est pas utilisé.

1. Tirez le poussoir vers l'arrière.
2. Ramenez doucement le poussoir vers l'avant tout en appuyant sur le levier du poussoir.
3. Retirez les clous par l'arrière du magasin.

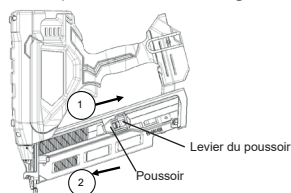

⚠ AVERTISSEMENT : Pour réduire le risque de blessures graves, éteignez l'appareil et retirez la batterie avant d'effectuer des réglages ou de retirer/installer des accessoires ou des pièces jointes. Un démarrage accidentel peut causer des blessures.

Crochet de ceinture

Les cloueurs sans fil sont équipés d'un crochet de ceinture intégré et peuvent être fixés de chaque côté de l'outil pour s'adapter aux utilisateurs gauchers ou droitiers. Si le crochet n'est pas nécessaire, il peut être retiré de l'outil.

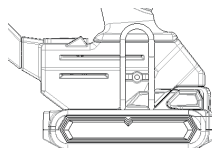

Pour retirer le crochet de ceinture :

- Retirez la batterie de l'outil.
- Pour passer l'outil de l'utilisation main droite à main gauche, retirez simplement la vis (18) de l'autre côté de l'outil et réassemblez-le de l'autre côté.
- Remplacez la batterie

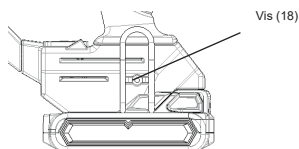

VII - OPERATION

⚠ AVERTISSEMENT : Pour réduire le risque de blessures graves, éteignez l'appareil et retirez la batterie avant d'effectuer des réglages ou de retirer/installer des pièces ou des accessoires. Un démarrage accidentel peut provoquer des blessures.

Installation et retrait de la batterie

- Pour installer la batterie dans les poignées de l'outil, alignez la batterie avec les rails à l'intérieur de la poignée de l'outil et faites-la glisser jusqu'à ce qu'elle soit solidement en place. Assurez-vous

qu'elle ne se détache pas.

- Pour retirer la batterie de l'outil, appuyez sur les boutons de verrouillage et tirez fermement la batterie hors des poignées de l'outil. Insérez-la ensuite dans le chargeur comme décrit dans la section du chargeur de ce manuel.

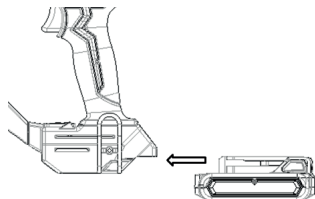

⚠ AVERTISSEMENT : Portez toujours une protection oculaire et auditive appropriée lors de l'utilisation de l'outil.

Le cloueur est capable de tirer des clous en utilisant l'activation par rafale ou l'activation séquentielle. Si vous souhaitez désactiver le mode d'activation par rafale, faites réparer l'outil par un centre de service autorisé. Avant d'utiliser cet outil, vérifiez le sélecteur pour déterminer le mode d'activation. Lisez toutes les instructions avant de sélectionner le mode d'activation.

⚠ AVERTISSEMENT : Gardez les doigts LOIN de la gâchette lorsque vous ne tirez pas de clous afin d'éviter un déclenchement accidentel du tir « en rafale ». NE JAMAIS transporter l'outil avec le doigt sur la gâchette. En mode « bump », l'outil tirera un clou si le déclencheur de contact est heurté alors que la gâchette est enfoncée.

Pour faire fonctionner le cloueur en mode d'activation séquentielle :

1. Appuyez complètement la pièce de nez contre la surface de travail (le moteur démarrera).
2. Appuyez sur la gâchette (le clou sera enfoncé dans la surface de travail).
3. Relâchez la gâchette.
4. Soulevez la pièce de nez de la surface de travail.
5. Répétez les étapes 1 à 4 pour l'application suivante.

NOTE: Le déclencheur de contact doit être

enfoncé, suivi d'une pression sur la gâchette pour chaque clou, puis relâchez à la fois le déclencheur de contact et la gâchette après chaque clou.

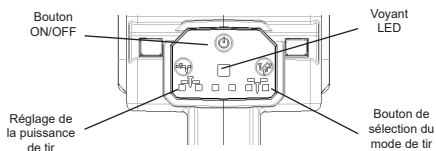

Embout anti marque

ATTENTION : Assurez-vous toujours que vos doigts ne sont pas placés sur la gâchette ou l'élément de contact et que la batterie est retirée avant d'installer l'embout.

L'embout de nez se compose de trois parties :

1. Adaptateur de nez : C'est l'adaptateur de nez principal.
2. Cache du cloueur (partie 2) : Cette pièce sert de couverture protectrice pour le cloueur.
3. Cache du cloueur (partie 3) : Cette pièce fonctionne également comme couverture protectrice pour le cloueur

1. Embout 1 2. Embout 2 3. Embout 3

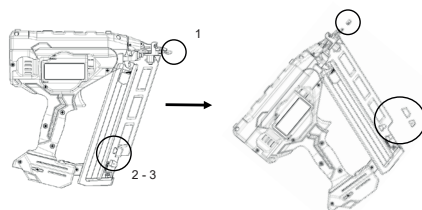

Mode d'action par rafale (bump)

Appuyez sur le bouton pendant environ 5 secondes, l'indicateur LED clignote en vert.

Pour utiliser l'outil avec la méthode d'activation par rafale :

- Appuyez sur la gâchette.
- Poussez le déclencheur de contact contre la surface de travail. Tant que la gâchette est enfoncée, l'outil enfoncera un clou chaque fois que le déclencheur de contact sera enfoncé. Cela permet à l'utilisateur de mettre plusieurs clous en rafale.

Chargement de l'outil

⚠ AVERTISSEMENT : Gardez l'outil pointé loin de vous et des autres. Des blessures graves peuvent en résulter.

⚠ AVERTISSEMENT : Ne chargez jamais les clous avec le déclencheur de contact ou la gâchette activée. Des blessures personnelles peuvent en résulter.

⚠ AVERTISSEMENT : Retirez toujours la batterie avant de charger ou de décharger les clous. Des blessures graves peuvent en résulter.

- Insérez les clous à l'arrière du magasin.
- Tirez le poussoir vers l'arrière jusqu'à ce que le levier du poussoir tombe derrière les clous.
- Relâchez le pousse-clou.

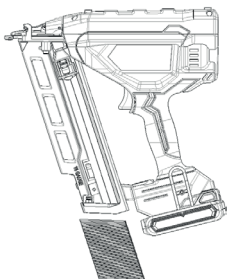

Déchargement de l'outil

⚠ AVERTISSEMENT : Le verrouillage de la gâchette doit toujours être désactivé lorsque des réglages sont effectués ou lorsque l'outil n'est pas utilisé.

- Tirez le poussoir vers l'arrière.
- Ramenez doucement le poussoir vers l'avant tout en appuyant sur le levier du poussoir.
- Retirez les clous par l'arrière du magasin.

Fonction de verrouillage anti « tir à vide »

L'outil est équipé d'une fonction de verrouillage « anti tir à vide » pour empêcher l'outil de fonctionner lorsqu'il n'y a pas de pointes chargées. Lorsque qu'il reste le clou dans le magasin la sécurité se bloque.

Réglage de la profondeur

- La profondeur à laquelle la fixation est enfoncée peut être ajustée à l'aide du bouton de réglage de la puissance de tir.

⚠ AVERTISSEMENT : Pour réduire le risque de blessures graves causées par une activation accidentelle lors de l'ajustement de la profondeur, TOUJOURS :

- Éviter tout contact de la sécurité.
- Éviter tout contact avec la gâchette pendant les réglages.

Élimination d'un clou bloqué

- Si un clou se bloque dans la pièce de nez, gardez l'outil pointé loin de vous et suivez ces instructions pour le débloquent :
- Retirez la batterie de l'outil.
- Retirez toutes les pointes du magasin.
- Levez le loquet de dégagement de blocage 5, puis tirez vers le haut pour ouvrir la porte de la pièce de nez.
- Retirez le clou tordu, en utilisant des pinces si nécessaire.
- Fermez la porte de la pièce de nez et engagez le loquet sous les deux bras de la pièce de nez. Appuyez sur le loquet jusqu'à ce qu'il se verrouille en place.
- Reinsérez la batterie. NOTE : L'outil se désactivera et ne se réinitialisera pas tant que la batterie n'aura pas été retirée et réinsérée.
- Reinsérez les clous dans le magasin.
- Si les clous continuent de se bloquer fréquemment dans la pièce de nez, faites réparer l'outil par un centre de service autorisé.

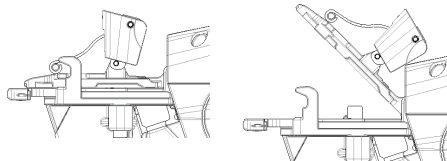

VIII - MAINTENANCE

- L'employeur et l'opérateur de l'outil sont responsables de s'assurer que l'outil est maintenu en bon état de fonctionnement. De plus, seuls le personnel de maintenance formé par le fabricant, le distributeur ou l'employeur doit réparer

l'outil et utiliser les pièces ou accessoires fournis ou recommandés par le fabricant/distributeur de l'outil.

- **ATTENTION** : Déconnectez la batterie avant d'effectuer toute maintenance.
- Gardez l'outil propre en tout temps. Essuyez la graisse ou l'huile avec un chiffon propre et sec pour éviter les chutes accidentelles de l'outil. Évitez d'utiliser un nettoyant à base de solvant pour nettoyer l'outil, certains solvants peuvent endommager ou affaiblir les pièces en composite de l'outil. Nettoyez régulièrement le filtre d'entrée pour maintenir l'efficacité de l'outil.
- **NE JAMAIS** utiliser un outil en cas de doute.
- **ÉLIMINATION DES DÉCHETS** : Suivez les réglementations nationales concernant l'élimination des déchets afin de ne pas imposer de risques pour le personnel et l'environnement.

Nettoyage

⚠ AVERTISSEMENT : Soufflez la saleté et la poussière hors des grilles d'aération avec de l'air propre et sec au moins une fois par semaine. Pour minimiser le risque de blessure oculaire, portez toujours une protection oculaire approuvée lorsque vous effectuez cette opération.



Ne jamais utiliser de solvants ou d'autres produits chimiques agressifs pour nettoyer les parties non métalliques de l'outil. Ces produits chimiques peuvent affaiblir les matériaux plastiques utilisés dans ces pièces. Utilisez un chiffon légèrement humide d'eau et de savon doux. Ne laissez jamais de liquide pénétrer à l'intérieur de l'outil ; ne plongez jamais aucune partie de l'outil dans un liquide.

Froid

- Cet outil n'est pas recommandé pour une utilisation par temps froid. Le froid réduira les performances de la batterie. Utilisez l'outil uniquement à des températures supérieures à -7°C (19°F).

Stockage

Lorsque l'outil n'est pas utilisé pendant une

période prolongée, appliquez une fine couche de lubrifiant sur les pièces en acier pour éviter la rouille. Ne stockez pas le cloueur dans un environnement froid. Lorsqu'il n'est pas utilisé, le cloueur doit être conservé dans un endroit tempéré et sec. Gardez-le hors de portée des enfants.

IX - DIAGNOSTIQUE DE PANNES

Lorsque la protection se produit, tous les voyants LED du panneau de commande de l'outil clignotent pour vous avertir, et les détails sont indiqués dans le tableau ci-dessous.

Symptôme	Diagnostic
Le voyant LED rouge est allumé et l'outil ne fonctionne pas	La batterie pourrait être trop déchargée. Remplacez la batterie par une batterie complètement chargée.
Le voyant LED rouge clignote une fois et l'outil ne fonctionne pas	L'outil est équipé d'un verrouillage anti tir à vide
Le voyant LED rouge clignote deux fois et l'outil ne fonctionne pas	Le moteur de l'outil est bloqué.
Le voyant LED rouge clignote trois fois et l'outil ne fonctionne pas	Le moteur de l'outil est en surcharge.
Le voyant LED rouge clignote quatre fois et l'outil ne fonctionne pas	La température de la batterie de l'outil dépasse 65 degrés.
Le voyant LED rouge clignote cinq fois et l'outil ne fonctionne pas	La température de la batterie de l'outil est inférieure à -10 degrés.
Le voyant LED rouge clignote six fois et l'outil ne fonctionne pas.	La tension de la batterie de l'outil dépasse 22 volts.
En cas de défaillance autre que celle ci-dessus, veuillez cesser d'utiliser l'outil et contacter votre revendeur local pour le faire réparer.	

Veuillez renvoyer l'outil au fabricant/distributeur ALSAFIX en cas de défaillance autre que celles indiquées dans le tableau ci-dessus..

EXPLANATION OF SYMBOLS

			
Wear eye protection	Warning	Read instruction before use	Wear hearing protection

Mode No	20/64 B2
Sound pressure level (LpA)	73.4 dB(A)
Sound power level (LWA)	84.4 dB(A)
Vibration emission (ah)	2.42m/s ²

NOTE : The declared noise emission value(s) has been measured in accordance with a standard test method and may be used for comparing one tool with another.

⚠ WARNING : Wear ear protection
⚠ WARNING : The noise emission during actual use of the power tool can differ from the declared value(s) depending on the ways in which the tool is used especially what kind of workpiece is processed.

NOTE : The declared noise emission value(s) may also be used in a preliminary assessment of exposure.

⚠ WARNING : Be sure to identify safety measures to protect the operator that are based on an estimation of exposure in the actual conditions of use (taking account of all parts of the operating cycle such as the times when the tool is switched off and when it is running idle in addition to the trigger time).

FCC

This device complies with part 15 of the FCC Rules. Operation is subject to the following two conditions:

(1) This device may not cause harmful interference and

(2) This device must accept any interference received, including interference that may cause undesired operation.

TABLE OF CONTENT

I - General power tool safety - Warning	20
II - Specific safety rules for nailer	22
III - Technical specifications	24
IV - Battery Specification & Safety	25
V - Battery Charger Safety	27
VI - Assembly and instructions	30
VI - Operation	30
VIII - Maintenance	33
IX - Trouble shooting	34

I - GENERAL POWER TOOL SAFETY WARNING

⚠ WARNING Read all safety warnings, instructions, illustrations and specifications. Failure to follow all instructions listed below may result in electric shock, fire and/or serious injury. Save all warnings and instructions for future reference.

The term «power tool» in the warnings refers to your mains-operated (corded) power tool or battery-operated (cordless) power tool.

Hold the power tool by insulated gripping surfaces, when performing an operation where the fastener may contact hidden wiring or its own cord. Fasteners contacting a «live» wire may make exposed metal parts of the power tool «live» and could give the operator an electric shock.

General Power Tool Safety Warnings - Work area safety

- Keep work area clean and well lit. Cluttered or dark areas invite accidents.
- Do not operate power tools in explosive atmospheres, such as in the presence of flammable liquids, gases or dust. Power tools

create sparks which may ignite the dust or fumes.

- Keep children and bystanders away while operating a power tool. Distractions can cause you to lose control.

General Power Tool Safety Warnings - Electrical safety

- Power tool plugs must match the outlet. Never modify the plug in any way. Do not use any adapter plugs with earthed (grounded) power tools. Unmodified plugs and matching outlets will reduce risk of electric shock.
- Avoid body contact with earthed or grounded surfaces such as pipes, radiators, ranges and refrigerators. There is an increased risk of electric shock if your body is earthed or grounded.
- Do not expose power tools to rain or wet conditions. Water entering a power tool will increase the risk of electric shock.
- Do not abuse the cord. Never use the cord for carrying, pulling or unplugging the power tool. Keep cord away from heat, oil, sharp edges or moving parts. Damaged or entangled cords increase the risk of electric shock.
- When operating a power tool outdoors,

use an extension cord suitable for outdoor use. Use of a cord suitable for outdoor use reduces

the risk of electric shock.

f) If operating a power tool in a damp location is unavoidable, use a residual current device (GFCI) protected supply. Use of an GFCI reduces the risk of electric shock.

General Power Tool Safety Warnings -

Personal safety

- a) Stay alert, watch what you are doing and use common sense when operating a power tool. Do not use a power tool while you are tired or under the influence of drugs, alcohol or medication. A moment of inattention while operating power tools may result in serious personal injury.
- b) Use personal protective equipment. Always wear eye protection. Protective equipment such as dust mask, non-skid safety shoes, hard hat, or hearing protection used for appropriate conditions will reduce personal injuries.
- c) Prevent unintentional starting. Ensure the switch is in the off- position before connecting to battery, picking up or carrying the tool. Carrying power tools with your finger on the switch or energizing power tools that have the switch on invites accidents.
- d) Remove any adjusting key or wrench before turning the power tool on. A wrench or a key left attached to a rotating part of the power tool may result in personal injury.
- e) Do not overreach. Keep proper footing and balance at all times. This enables better control of the power tool in unexpected situations.
- f) Dress properly. Do not wear loose clothing or jewellery. Keep your hair, clothing and gloves away from moving parts. Loose clothes, jewellery or long hair can be caught in moving parts.
- g) If devices are provided for the connection of dust extraction and collection facilities, ensure these are connected and properly used. Use of dust collection can reduce dust-related hazards.
- h) Do not let familiarity gained from frequent use of tools allow you to become complacent and ignore tool safety principles. A careless action can cause severe injury within a

fraction of a second.

General Power Tool Safety Warnings - Power tool use and care

- a) Do not force the power tool. Use the correct power tool for your application. The correct power tool will do the job better and safer at the rate for which it was designed.
- b) Do not use the power tool if the switch does not turn it on and off. Any power tool that cannot be controlled with the switch is dangerous and must be repaired.
- c) Disconnect plug from the power source and/or the battery pack from the power tool before making any adjustments, changing accessories, or storing power tools. Such preventive safety measures reduce the risk of starting the power tool accidentally.
- d) Store idle power tools out of the reach of children and do not allow persons unfamiliar with the power tool or these instructions to operate the power tool. Power tools are dangerous in the hands of untrained users.
- e) Maintain power tools. Check for misalignment or binding of moving parts, breakage of parts and any other condition that may affect the power tool's operation. If damaged, have the power tool repaired before use. Many accidents are caused by poorly maintained power tools.
- f) Keep cutting tools sharp and clean. Properly maintained cutting tools with sharp cutting edges are less likely to bind and are easier to control.
- g) Use the power tool, accessories and tool bits etc. in accordance with these instructions, taking into account the working conditions and the work to be performed. Use of the power tool for operations different from those intended could result in a hazardous situation.
- h) Keep handles and grasping surfaces dry, clean and free from oil and grease. Slippery handles and grasping surfaces do not allow for safe handling and control of the tool in unexpected situations.

General Power Tool Safety Warnings - Battery tool use and care

- a) Recharge only with the charger specified by the manufacturer. A charger that is suitable for one type of battery pack may create a risk

of fire when used with another battery pack.

b) Use power tools only with specifically designated battery packs. Use of any other battery packs may create a risk of injury and fire.

c) When battery pack is not in use, keep it away from other metal objects, like paper clips, coins, keys, nails, screws or other small metal objects, that can make a connection from one terminal to another. Shorting the battery terminals together may cause burns or a fire.

d) Under abusive conditions, liquid may be ejected from the battery; avoid contact. If contact accidentally occurs, flush with water. If liquid contacts eyes, additionally seek medical help. Liquid ejected from the battery may cause irritation or burns.

e) Do not use a battery pack or tool that is damaged or modified. Damaged or modified batteries may exhibit unpredictable behaviour resulting in fire, explosion or risk of injury.

f) Do not expose a battery pack or tool to fire or excessive temperature. Exposure to fire or temperature above 130 °C may cause explosion.

g) Follow all charging instructions and do not charge the battery pack or tool outside the temperature range specified in the instructions. Charging improperly or at temperatures outside the specified range may damage the battery and increase the risk of fire.

General Power Tool Safety Warnings - Service

a) Have your power tool serviced by a qualified repair person using only identical replacement parts. This will ensure that the safety of the power tool is maintained.

b) Never service damaged battery packs. Service of battery packs should only be performed by the manufacturer or authorized service providers.

II - SPECIFIC SAFETY RULES FOR NAILER

- Always assume that the tool contains fasteners. Careless handling of the nailer can result in unexpected firing of fasteners and personal injury.
- Do not point the tool towards yourself or anyone nearby. Unexpected triggering will discharge the fastener causing an injury.
- Do not actuate the tool unless the tool is placed firmly against the workplace. If the tool is not in contact with the workplace, the fastener may be deflected away from your target.
- Disconnect the tool from the battery when the fastener jams in the tool. While removing a jammed fastener, the nailer may be accidentally activated if it is plugged in.
- Use caution while removing a jammed fastener. The mechanism may be under compression and the fastener may be forcefully discharged while attempting to free a jammed condition.
- Do not use this nailer for fastening electrical cables. It is not designed for electric cable installation and may damage the insulation of electric cables thereby causing electric shock or fire hazards.
- If using this tool in selective actuation mode, always ensure it is in the correct actuation setting
- Tool user should assess the specific risks that may be present as a result of each use
- The fastener driving tool shall be disconnected when unloading fasteners, making adjustments, clearing jams or changing accessories
- The tool should not be modified unless authorized in the tool manual or approved in writing by the tool manufacturer. The tool may function unexpectedly after the modification and cause dangerous.
- Do not drive this tool over materials that is too hard or too soft. Hard material can ricochet fastener and hurt people, soft material may be penetrate easily and cause the fastener to free fly.

- Please keep the tool in clean condition, wipe off grease or oil after work. Do not use any solvent based cleaner to clean the tool. It is possible the solvent will deteriorate the rubber or plastic components on the tool. Greasy handle and body will cause accidental drop of the tool and injury to nearby person.

Recommended fasteners and accessories

- Use only fasteners made or recommended by the tool manufacturer, or fasteners that perform equivalently to those recommended by the manufacturer.
- Use only accessories made or recommended by the tool manufacturer, or accessories that perform equivalently to those recommended by the manufacturer. Remarks: Accessories included, Battery, Battery Charger and Fasteners. Please refer to the technical data sheet for their specifications.
- Do not use the tool to perform other job than designate function. Especially not use the tool as a hammer, impact on the tool will increase the risk of cracked body and accidental discharge of fastener.
- Load the fastener at last to prevent unexpected fastener firing when loading fuel cell and battery.

Operating controls

- Do not use a tool with missing or damaged safety warning label(s.)
- A tool that is not in proper working order must not be used. Tags and physical segregation shall be used for control.
- Do not remove, tamper with, or otherwise cause tool operating controls to become inoperable.
- Do not operate tool if any portion of the tool operating controls is inoperable, disconnected, altered, or not working properly.

Tool handling

- Only persons who have read and understand the tool operating/safety instructions should operate the tool.
- Always assume that tool contains fasteners.
- Do not point tool toward yourself or

anyone whether it contains fasteners or not.

- Keep bystanders and children away while operating tool.
- Do not actuate tool unless tool is placed firmly against the workpiece.
- Respect tool as a working implement.
- Do not engage in horseplay.
- Stay alert, focus on your work and use common sense when working with tools.
- Do not use tool while tired, after having consumed drugs or alcohol, or while under the influence of medication.
- Do not overreach. Keep proper footing and balance at all times.
- Do not hold or carry tool with a finger on the trigger.
- Drive fasteners into proper work surface only.
- Do not drive fasteners into other fasteners.
- After driving a fastener, tool may spring back (“recoil”) causing it to move away from the work surface. To reduce risk of injury always manage recoil by:
 - always maintaining control of tool.
 - allowing recoil to move tool away from work surface.
 - not resisting recoil such that tool will be forced back into the work surface. In “Contact Actuation Mode” if workpiece contact is allowed to re-contact work surface before the trigger is released, an unintended discharge of a fastener will occur.
 - keeping face and body parts away from tool.
- When working close to an edge of a workpiece or at steep angles use care to minimize chipping, splitting or splintering, or free flight or ricochet of fasteners, which may cause injury.
- Keep hands and body away from the fastener discharge area of the tool.
- Do not load tool with fasteners when any one of the operating controls is activated.
- Do not operate tool with any power source other than that specified in tool operating/ safety instructions..
- Always select an actuation system that is appropriate to the fastener application and the training of the operator.

- Use extra caution when driving fasteners into existing walls or other blind areas to prevent contact with hidden objects or persons on other side (e.g., wires, pipes.)
- Performing any maintenance or repairs;
- Clearing a jam;
- Elevating, lowering or otherwise moving the tool to a new location;
- Tool is outside of the operator's supervision or control; or
- Removing fasteners from the magazine.





Remove the battery when

- Not in use;

III - TECHNICAL CHARACTERISTICS

	20/64 B2
Firing Mode	Initial : Sequential & Selectable : Bump
Voltage	18 Vdc
Height	289.9mm
Width	100 mm
Length	303 mm
Tool and battery Weight	2.56 kg
Magazine Angle	Angled
Loading Capacity	110nails
Nail length range	32~64mm
Shank Diameters	gauge 16 / 1,6 mm

Battery level display

Battery power	light signal
>75%	
50%~75%	
25%~50%	
5%~25%	
<5%(flashing)	







EN

IV - BATTERY SPECIFICATION & SAFETY

12BAT1825	
Rated Voltage	18V
Rated Capacity	2.5Ah
Cell type	Li-ion
Dimension	(L) 119 x (W) 75.8 x (H) 43.5 (mm)
Weight	400 g

12BAT1850	
Rated Voltage	18V
Rated Capacity	5Ah
Cell type	Li-ion
Dimension	(L) 119 x (W) 75.8 x (H) 62.9 (mm)
Weight	680 g

Battery pack status :

Condition		LED Display
Overcurrent Protection	Automatically display the light number – four LED (10 flashes, Duty 2Hz)	
Overvoltage Protection	Automatically display the light number – the first two LED (10 flashes, Duty 2Hz)	
Over Temperature Protection	Automatically display the light number – the last two LED (10 flashes, Duty 2Hz)	
Under Temperature Protection		
Single Cell abnormality	Automatically display the light number – the third fourth LED flashes alternately (Duty 2Hz , interactive flashing)	
Fuse Blow Out	Automatically display the light number – the first and last LED (10 flashes, Duty 2Hz)	
Short Current	Automatically display the light number – the first and third LED (10 flashes, Duty 2Hz)	
Deep Cell Voltage Permanent Failure (Cell Voltage<1.3V)	Automatically display the light number – The first and second LED (Duty 2Hz , interactive flashing)	

- Do not throw the battery into fire, nor heat the battery.
- Do not disassemble nor modify the battery Pack.
- Do not leave the battery in a place of high temperature. (60°C or more)
- To prevent the battery from water or moisture.
- Do not add strong shock, nor drop the battery.
- Do not solder lead directly to the battery body.
- Do not heat nor solder the terminals of the battery.
- Do not short “+”and “-“terminal of the battery with a kind of metal.
- Do not charge beyond the condition which described on the delivery specification.
- Do not reverse-charge or reverse-connect the battery.
- When recharging, use the battery charger specifically for ALSAFIX.
- We suggest that the voltage of battery should not be lower than end voltage/cell when working and storing, or it may cause unrecoverable decay in its capacity.
- If the battery is stored over 3 months, it should be checked again about the remaining capacity and charge the battery.

Remarks: Please refer to the technical data sheet for the battery specifications.



CHARGER SPECIFICATIONS & STATUS

Battery Charger Specification	
Charger	12CHRG18
Battery mode	12BAT1825 12BAT1850
Output voltage	10~20.7±0.2V
Protection class	Electrical protection class II
AC supply voltage	100VAC~240VAC
Mains frequency	50Hz~60Hz
Operating Temperature	-10°C to 40°C
Storage Temperature	-40°C to 75°C

State of Charge indicator			
	State	Red LED	Green LED
1	Idle-Input Power Available	OFF	ON
2	Battery Pack Install And Charging	ON	OFF
3	Charging complete	OFF	ON
4	Temperature Error Protection	Red and Green LED flashes at the same time (Duty 1Hz)	
5	Over Charge Time	Red and Green LED flashes alternately (Duty 1Hz)	
6	Abnormal Protection	Red and Green LED flashes alternately (Duty 1Hz)	
7	95% Full Charge	Green LED flashes (Duty 1Hz)	

V - BATTERY CHARGER SAFETY

- Keep work area clean and well lit. Cluttered and dark areas invite accidents
- Do not operate the appliance in explosive atmospheres, such as in the presence of flammable liquids, gases or dust. Chargers can cause sparks which may ignite dust or fumes.
- Keep children and other persons away from the area while the charger is in use.
- The supply cord plug must match the outlet. Modification of the plug in any way is not permissible. Unmodified plugs and corresponding power outlets reduce the risk of electric shock.
- Avoid body contact with earthed or grounded surfaces such as pipes, radiators, ranges and refrigerators. There is an increased risk of electric shock if your body is earthed or grounded.
- Do not abuse the supply cord. Never use the supply cord to carry, pull or unplug the appliance. Keep the cord away from heat, oil, sharp edges or moving parts. Damaged or entangled cords increase the risk of electric shock.
- Only use the battery charger in areas which are dry. Water entering an electric appliance increases the risk of electric shock.
- Use the charger only to charge the ALSAFIX batteries approved for use with this charger.
- Do not use a charger if its casing or electric supply cord is defective.
- Store chargers out of reach of children when not in use. Do not allow persons unfamiliar with the appliance or these instructions to operate it. Chargers are dangerous in the hands of untrained users.
- Maintain the appliance carefully. Check to ensure that no parts are broken or damaged in such a way that the appliance can no longer function correctly. If damaged, have the appliance repaired before use.
- Use chargers and the corresponding batteries in accordance with these instructions and as is specified for this particular model. Use of chargers for applications different from those intended could result in hazardous situations.

EN

- Recharge only with the charger specified by the manufacturer. A charger that is suitable for one type of battery pack may create a risk of fire when used with another battery pack.
- When not in use, keep the battery and the charger away from paper clips, coins, keys, nails, screws or other small metal objects that could cause a short circuit at the battery terminals or the charging contacts. A short circuit at the battery terminals or charging contacts could result in personal injury (burns) or fire.
- Under abusive conditions, liquid may be ejected from the battery. Avoid contact with the liquid. If contact accidentally occurs, flush with water. If the liquid comes into contact with the eyes also consult a doctor. Liquids ejected from the battery may cause irritation or burns.
- Take care to ensure that the charger is standing in a steady, secure position. A falling battery or charger may present a risk of injury to yourself or others.
- Avoid touching the contacts.
- Batteries that have reached the end of their life must be disposed of safely and correctly to avoid environmental pollution.
- This appliance is not intended for use by persons (including children) with reduced physical, sensory or mental capabilities, or lack of experience and knowledge, unless they have been given super-vision or instruction concerning use of the appliance by a person responsible for their safety.
- Children must be instructed not to play with the appliance.
- Take care to ensure that the batteries suffer no mechanical damage
- Do not charge or continue to use damaged batteries (e.g. batteries with cracks, broken parts, bent or pushed-in and/or pulled-out contacts).



- Do not touch the supply cord or extension cord if they are damaged while working. Disconnect the supply cord plug from the power outlet. Damaged supply cords or extension cords present a risk of electric shock.
- Never operate the appliance when it is

dirty or wet. Under unfavorable conditions, dampness or dust adhering to the surface of the appliance, especially dust from conductive materials, may present a risk of electric shock. Dirty or dusty appliances should thus be checked at a service center at regular intervals, especially if used frequently for working on conductive materials.

DESCRIPTION

EN

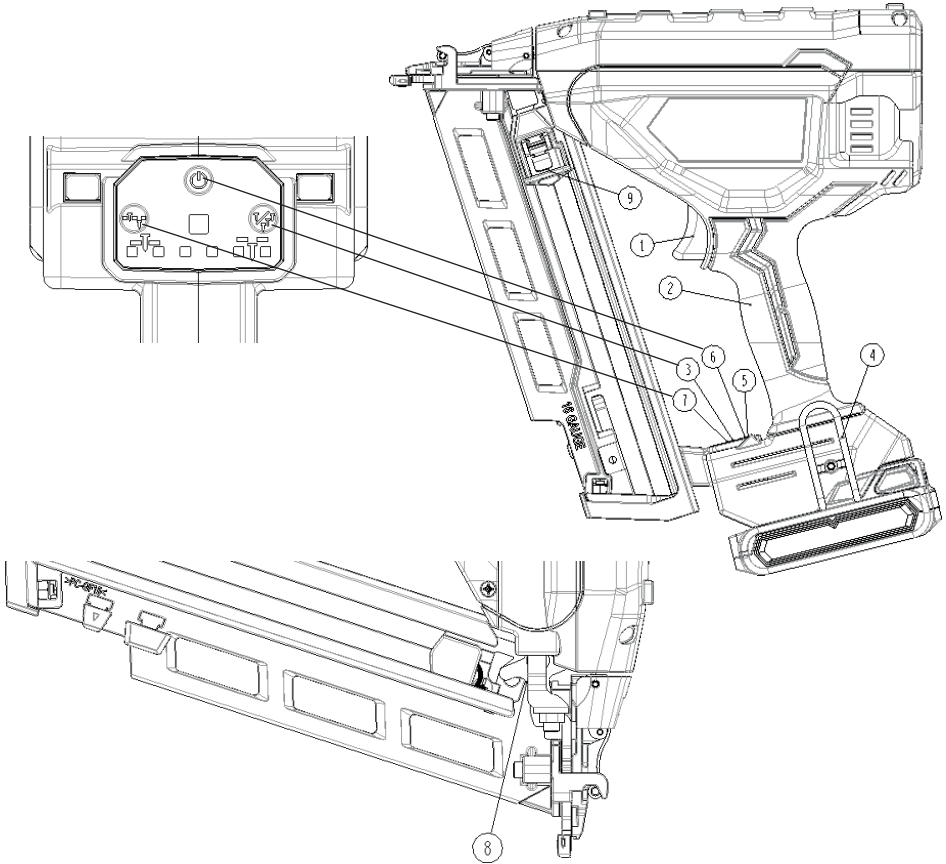

- 1. Trigger
- 2. Handle
- 3. Actuation Switch Button
- 4. Hook
- 5. LED

- 6. Power Switch Button
- 7. Speed adjustment wheel
- 8. Dry fry lock indicator
- 9. Nail pusher

VI - ASSEMBLY AND INSTRUCTIONS

Single Sequential Actuation / Contact (Bump) Actuation Explanation

To activate Single Sequential actuation

mode, press button  (3) for Continual actuation mode, press and hold the button for approximately 3 seconds. When the green light on button (5) starts flashing, Continual actuation mode will be activated. If the trigger is depressed without operation of the workpiece contact within the trigger time-out period.

Filling the magazine

1. Insert the nails into the bottom loading slot and push them all the way to the top.
2. Pull the nail pusher handle backward past the length of the nail, then release it. The Push nail piece will secure the nail in place.

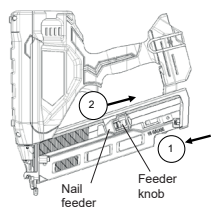

Unloading The Tool

⚠ WARNING: The trigger lock-off should always be locked off whenever any adjustments are made or when tool is not in use.

1. Pull the feeder knob backward.
2. Return the feeder knob forward quietly while pushing the nail feeder.
3. Pull out nails from the back of the magazine.

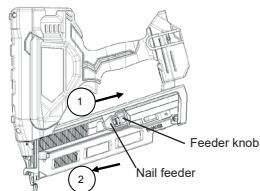

⚠ WARNING : To reduce the risk of serious personal injury, turn unit off and remove the battery pack before making any adjustments

or removing / installing attachments or accessories. An accidental start-up can cause injury.

Belt Hook

The cordless nailers include an integrated belt hook and can be attached to either side of the tool to accommodate left- or right-handed users. If the hook is not desired at all, it can be removed from the tool.

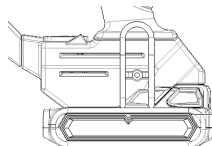

To Remove Belt Hook

- Remove battery pack from tool.
- To switch the tool from right- to left-hand usage simply remove the screw 18 from the opposite side of the tool and reassemble on the other side.
- Replace battery pack.

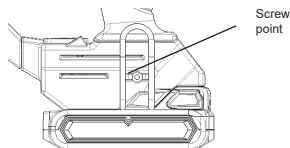

VII - OPERATION

⚠ WARNING : To reduce the risk of serious personal injury, turn unit off and remove the battery pack before making any adjustments or removing / installing attachments or accessories. An accidental start-up can cause injury.

Installing and Removing the Battery Pack

- To install the battery pack into the tool handles, align the battery pack with the rails inside the tool's handle and slide it into the handle until the battery pack is firmly seated in the tool and ensure that it does not disengage.
- To remove the battery pack from the tool, press the release button and firmly pull the battery pack out of the tool handles. Insert it into the charger as described in the charger section of this manual.

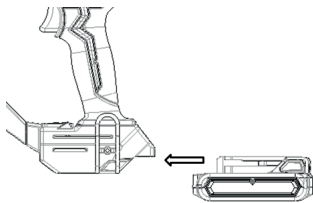

⚠ WARNING : Always wear proper eye and hearing protection when operating tool. The finish nailer is capable of firing nails using bump actuation or sequential actuation. If you would like to have the bump actuation mode disabled, have the tool serviced by an authorized service center. Before operating this tool, look at the selector switch to determine the actuation mode. Read all instructions before selecting actuation mode.

⚠ WARNING : Keep fingers AWAY from trigger when not driving nails to avoid accidental fastener discharge. NEVER carry tool with finger on trigger. In bump mode tool will drive a nail if contact trip bumped while trigger is depressed. To operate the nailer in sequential actuation mode:

1. Fully depress nosepiece against the work surface (motor will start).
2. Pull trigger (nail will drive into work surface).
3. Release trigger.
4. Lift nosepiece off work surface.
5. Repeat steps 1 through 4 for next application.

NOTICE: The contact trip needs to be depressed followed by a trigger pull for each nail followed by a release of both the contact trip and trigger after each nail.

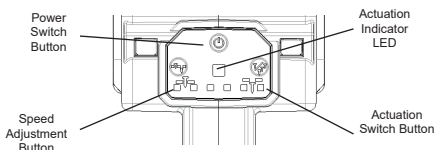

Nose Adapter

CAUTION: Always make sure that your fingers are not placed on the switch trigger or the contact element and the battery cartridge is removed before installing the nose adapter.

There are three parts to the Nose Adapter:

1. Nose Adapter: This is the primary nose adapter.
2. Nail Gun Cover (Part 2): This part serves as a protective cover for the nail gun.
3. Nail Gun Cover (Part 3): This part also functions as a protective cover for the nail gun.

1. Nose adapter 2. nail gun cover 3. nail gun cover

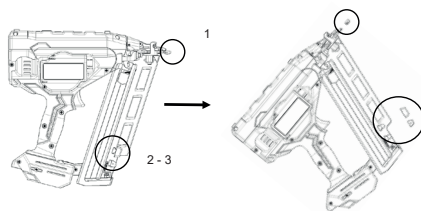

Bump action mode

Press the switch for about 5 seconds, the LED indicator flashes green.

To operate the tool using the bump actuation method:

- Depress the trigger.
- Push the contact trip against the work surface. As long as the trigger is depressed, the tool will drive a nail every time the contact trip is depressed. This allows the user to drive multiple nails in sequence.

Loading the Tool

⚠ WARNING: keep the tool pointed away from yourself and others. Serious personal injury may result.

⚠ WARNING: Never load nails with the contact trip or trigger activated. Personal injury may result.

⚠ WARNING: Always remove battery pack before loading or unloading nails. Serious personal injury may result.

- Insert fasteners into the rear of the magazine.
- Pull nail pusher back until the nail follower falls behind the nails.
- Release the pusher.

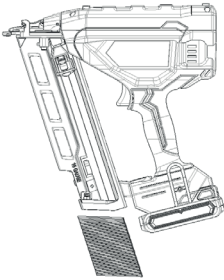

Unloading The Tool

⚠ WARNING: The trigger lock-off should always be locked off whenever any adjustments are made or when tool is not in use.

- Press magazine latch and open sliding magazine fully.
- Tip the tool up until the nails slide freely out of the side of the magazine. Close sliding magazine fully.
- Open the jam clear door on the nosepiece to verify there are no nails remaining.

Dry-fire Lock out feature

Tool is equipped with a dry-fire lock out feature to prevent tool from cycling when there are no fasteners loaded. When 6 nails are left with 6 left also the red light flashing.

Adjusting Depth

The depth that the fastener is driven can be

adjusted using the depth adjustment wheel 6 on the side of the tool.

⚠ WARNING: To reduce risk of serious injury from accidental actuation when attempting to adjust depth, ALWAYS:

- Remove battery pack.
- Engage trigger lock-off.
- Avoid contact with trigger during adjustments.

Clearing a Jammed Nail

- If a nail becomes jammed in the nosepiece, keep the tool pointed away from you and follow these instructions to clear:
 - Remove battery pack from tool and engage the trigger lock-off.
 - Press the magazine latch and remove any loaded nails.
 - Lift the jam clear latch 5 then pull up to open the nosepiece door.
 - Remove bent nail, using pliers if necessary.
 - Close the nosepiece door and engage the latch pin under the two arms on the nosepiece. Push latch until it locks in place.
 - Reinsert battery pack. NOTE: The tool will disable itself and not reset until the battery pack has been removed and reinserted.
 - Reinsert nails into magazine
 - Should nails continue to jam frequently in nosepiece, have tool serviced by an authorized service center

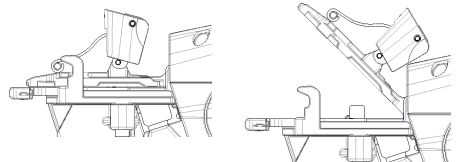

VIII - MAINTENANCE

- The employer and tool operator are responsible for assuring that the tool is kept in safe working order. Furthermore only service personnel trained by the manufacturer, distributor, or employer shall repair the tool and shall use the parts or accessories that are supplied or

recommended by the tool manufacturer/
distributor.

- CAUTION disconnect the battery before performing any maintenance.
- Keep the tool in clean condition at all times. Wipe off grease or oil with dry clean cloth to prevent accidental tool drop. Avoid to use solvent base cleaner to clean the tool, certain solvent will damage or weaken the composite parts of the tool. Clean the intake filter regularly to keep the tool in full efficiency.
- NEVER use a tool if there is any doubt.
- WASTE DISPOSAL Follow national regulations for waste disposal so as not to impose hazards to personnel and the environment
-

Cleaning

 **WARNING** : Blow dirt and dust out of all air vents with clean, dry air at least once a week. To minimize the risk of eye injury, always wear approved eye protection when performing this.



Never use solvents or other harsh chemicals for cleaning the non-metallic parts of the tool. These chemicals may weaken the plastic materials use in these parts. Use a cloth dampened only with water and mild soap. Never let any liquid get inside the tool; never immerse any part of the tool into a liquid.

Cold weather

This tool is not suggested to be used in cold weather. The cold weather will decrease the combustion efficiency and also the battery performance. Use the tool only at temperature above -7°C (19°F).

Storage

When not in use for an extended period, apply a thin coat of the lubricant to the steel parts to avoid rust. Do not store the nailer in a cold weather environment. When not in use, the nailer should be stored in a warm and dry place. Keep out of reach from children.



IX - TROUBLESHOOTING

When protection occurs, all the LED indicators on the tool's control panel will flash to warn you, and the details are shown in the table below.

Symptôme	Troubleshooting
Red LED indicator light is on and the tool does not operate.	Battery power might be too low. Replace battery with a fully charged one
Red LED indicator light is one flashes and the tool does not operate.	The tool is equipped with a dry-fire lock out
Red LED indicator light is two flashes and the tool does not operate.	The tool motor is locked
Red LED indicator light is three flashes and the tool does not operate.	The tool motor is over current.
Red LED indicator light is four flashes and the tool does not operate.	The tool battery pack temperature exceeds 65 degrees.
Red LED indicator light is five flashes and the tool does not operate.	The tool battery pack temperature exceeds -10 degrees.
Red LED indicator light is six flashes and the tool does not operate.	The tool battery pack temperature exceeds 22 voltages.
For failure other than above situation, please stop using the tool and contact your local dealer for service.	

Please send the tool back to the tool manufacturer/distributor (ALSAFIX) if failure other than those as tabulated above occurs.

ERKLÄRUNGEN DER SYMBOLE

			
Schutzbrille tragen	Achtung	Lesen Sie die Anweisungen vor dem Gebrauch	Gehörschutz tragen

	20/64 B2
Schalldruckpegel (LpA)	73.4 dB(A)
Schalleistungspegel (LWA)	84.4 dB(A)
Emission von Vibrationen (ah)	2.42m/s ²

ANMERKUNG : Die angegebenen Geräuschemissionswerte wurden nach einem genormten Prüfverfahren gemessen und können zum Vergleich eines Werkzeugs mit einem anderen Werkzeug verwendet werden.

 **WARNUNG:** Tragen Sie einen Gehörschutz.

 **WARNUNG:** Die Lärmemission während des tatsächlichen Gebrauchs des Elektrowerkzeugs kann von den angegebenen Werten abweichen, je nachdem, wie das Werkzeug verwendet wird und welches Werkstück bearbeitet wird.

ANMERKUNG : Die angegebenen Geräuschemissionswerte können auch im Rahmen einer vorläufigen Expositionsabschätzung verwendet werden.

 **WARNUNG:** Achten Sie darauf, Sicherheitsmaßnahmen zum Schutz des Bedieners zu identifizieren, die basieren auf einer Schätzung der Exposition unter tatsächlichen Gebrauchsbedingungen (unter Berücksichtigung aller Teile des Arbeitszyklus wie z. B. der Zeiten, in denen das Werkzeug ausgeschaltet ist, und der Zeiten, in denen es zusätzlich zur Auslösezeit leer läuft).

FCC

Dieses Gerät entspricht Teil 15 der FCC-Bestimmungen. Seine Verwendung unterliegt den zwei der folgenden Bedingungen:

(1) Dieses Gerät darf keine schädlichen Interferenzen verursachen und

(2) Dieses Gerät muss alle empfangenen Interferenzen akzeptieren, einschließlich Interferenzen, die Folgendes verursachen können einen unerwünschten Betrieb verursachen.

INHALTSVERZEICHNIS

I - Allgemeine Sicherheit von Elektrowerkzeugen Warnung	36
II - Besondere Sicherheitsvorschriften für Nagelgeräte	39
III - Technische Daten	41
IV - Spezifikationen und Sicherheit von Akkus	42
V - Sicherheit des Batterieladegeräts	44
VI - Zusammenbau und Anleitung	47
VI - Operation	47
VIII - Wartung	50
IX - Fehlersuche	51

DE

I - ALLGEMEINE SICHERHEIT VON ELEKTROWERKZEUGEN - WARNHINWEIS

⚠ ACHTUNG - Lesen Sie alle Sicherheitswarnungen, Anweisungen, Abbildungen und Spezifikationen. Die Nichtbeachtung aller unten aufgeführten Anweisungen kann zu einem Stromschlag, einem Brand und/oder schweren Verletzungen führen. Bewahren Sie alle Warnungen und Anweisungen auf, um später darauf zurückgreifen zu können.

Der in den Warnungen verwendete Begriff «Elektrowerkzeug» bezieht sich auf ein netzbetriebenes Elektrowerkzeug (mit Kabel) oder ein batteriebetriebenes Elektrowerkzeug (ohne Kabel).

Halten Sie das Elektrowerkzeug am Griff fest, wenn Sie eine Tätigkeit ausführen, bei der das Befestigungselement mit einer verborgenen Verdrahtung oder seinem eigenen Kabel in Berührung kommen kann. Befestigungen, die mit einer stromführenden Leitung in Berührung kommen, können freiliegende Metallteile des Elektrowerkzeugs «unter Strom» setzen und können einen Stromschlag verursachen.

Allgemeine Sicherheitswarnungen für Elektrowerkzeuge - Sicherheit des Arbeitsbereichs

- Halten Sie den Arbeitsbereich sauber und gut beleuchtet. Überfüllte oder dunkle Bereiche sind unfallträchtig.
- Verwenden Sie Elektrowerkzeuge nicht in explosionsgefährdeten Atmosphären, z. B. in Gegenwart von brennbaren Flüssigkeiten, Gasen oder Stäuben. Elektrowerkzeuge erzeugen Funken, die Staub oder Rauch entzünden können.
- Halten Sie Kinder und Passanten fern, wenn Sie ein Elektrowerkzeug benutzen. Ablenkungen können dazu führen, dass Sie die Kontrolle verlieren.

Allgemeine Sicherheitswarnungen für Elektrowerkzeuge - Elektrische Sicherheit

- Die Stecker von Elektrowerkzeugen müssen mit der übereinstimmen. Verändern Sie den Stecker niemals in irgendeiner Weise. Verwenden Sie keine Adapterstecker mit geerdeten Elektrowerkzeugen. Unveränderte Stecker und passende Steckdosen verringern das Risiko eines Stromschlags.
- Vermeiden Sie den Kontakt Ihres Körpers

mit geerdeten Oberflächen wie Rohren, Heizkörpern, Herden und Kühlschränken. Die Gefahr eines Stromschlags ist erhöht, wenn Ihr Körper geerdet ist.

- c) Setzen Sie Elektrowerkzeuge nicht dem Regen oder der Feuchtigkeit aus. Wenn Wasser in ein ein Elektrowerkzeug gelangt, erhöht sich das Risiko eines Stromschlags.
- d) Beschädigen Sie das Kabel nicht. Benutzen Sie die Schnur niemals, um das Elektrowerkzeug zu tragen, zu ziehen oder den Stecker zu ziehen. Halten Sie das Kabel von Hitze, Öl, scharfen Kanten oder beweglichen Teilen fern. Beschädigte oder verwickelte Kabel erhöhen das Risiko eines Stromschlags.
- e) Wenn ein Elektrowerkzeug im Freien verwendet wird, sollten Sie ein für diesen Zweck geeignetes Verlängerungskabel verwenden. Die Verwendung eines für den Außenbereich geeigneten Kabels verringert das Risiko eines Stromschlags.
- f) Wenn es unvermeidbar ist, ein Elektrowerkzeug an einem feuchten Ort zu verwenden, sollten Sie eine Stromversorgung verwenden, die durch einen Fehlerstromschutzschalter (GFCI) geschützt ist. Die Verwendung eines GFCI verringert das Risiko eines Stromschlags.

Allgemeine Sicherheitswarnungen für Elektrowerkzeuge - Persönliche Sicherheit

- a) Bleiben Sie wachsam, achten Sie darauf, was Sie tun, und lassen Sie Ihren gesunden Menschenverstand walten, wenn Sie ein Elektrowerkzeug benutzen. Benutzen Sie ein Elektrowerkzeug nicht, wenn Sie müde sind oder unter dem Einfluss von Drogen, Alkohol oder Medikamenten stehen. Ein Moment der Unachtsamkeit bei der Verwendung eines 5 Elektrowerkzeugs kann zu schweren Verletzungen führen.
- b) Verwenden Sie persönliche Schutzausrüstung. Tragen Sie immer eine Schutzbrille. Schutzausrüstungen wie Staubmasken, rutschfeste Sicherheitsschuhe, Schutzhelme oder Gehörschutz, die unter richtigen Bedingungen verwendet werden, verringern sie Verletzungsgefahren.
- c) Verhindern Sie ein unbeabsichtigtes Anlaufen. Vergewissern Sie sich, dass der Schalter ausgeschaltet ist, bevor Sie

- den Akku anschließen, das Werkzeug aufnehmen oder transportieren. Das Tragen von Elektrowerkzeugen mit dem Finger auf dem Schalter oder das Einschalten von Elektrowerkzeugen, bei denen der Schalter in der Ein-Stellung ist, lädt zu Unfällen ein.
- d) Entfernen Sie alle Einstellschlüssel oder Schraubenschlüssel, bevor Sie das Elektrowerkzeug einschalten. Ein Schlüssel, der an einem rotierenden Teil des Elektrowerkzeugs hängen bleibt, kann zu Verletzungen führen.
- e) Strecken Sie sich nicht zu sehr aus. Behalten Sie immer eine gute Sitzposition und ein gutes Gleichgewicht bei. So können Sie das Elektrowerkzeug in unerwarteten Situationen besser kontrollieren.
- f) Kleiden Sie sich angemessen. Tragen Sie keine lockere Kleidung und keinen Schmuck. Halten Sie Ihr Haar, Ihre Kleidung und Ihre Handschuhe von beweglichen Teilen fern. Lockere Kleidung, Schmuck oder lange Haare können von beweglichen Teilen erfasst werden.
- g) Wenn Vorrichtungen für den Anschluss von Staubabsaug- und -sammelanlagen vorgesehen sind, achten Sie darauf, dass diese ordnungsgemäß angeschlossen und verwendet werden. Die Verwendung einer Staubabsauganlage kann die mit Staub verbundenen Risiken verringern.
- h) Lassen Sie sich durch die Gewohnheit, die Sie durch den häufigen Gebrauch von Werkzeugen erworben haben, nicht dazu verleiten, selbstgefällig zu werden und die Grundsätze der Werkzeugsicherheit zu ignorieren. Ein unvorsichtiger Handgriff kann im Bruchteil einer Sekunde zu schweren Verletzungen führen.

Allgemeine Sicherheitswarnungen für Elektrowerkzeuge - Gebrauch und Pflege von Elektrowerkzeugen

- a) Üben Sie keine Gewalt auf das Elektrowerkzeug aus. Verwenden Sie das richtige Elektrowerkzeug für Ihre Anwendung. Das richtige Elektrowerkzeug wird die Arbeit besser und sicherer erledigen, und zwar mit der Geschwindigkeit, für die es konzipiert wurde.
- b) Verwenden Sie das Elektrowerkzeug nicht, wenn nicht über den Schalter ein-

oder ausgeschaltet werden kann. Jedes Elektrowerkzeug, das nicht über den Schalter gesteuert werden kann, ist gefährlich und muss repariert werden.

c) Ziehen Sie den Netzstecker und/oder den Akkupack aus dem Elektrowerkzeug, bevor Sie Einstellungen vornehmen, das Zubehör wechseln oder das Elektrowerkzeug aufbewahren. Diese vorbeugenden Sicherheitsmaßnahmen verringern das Risiko, das Elektrowerkzeug versehentlich gestartet wird.

d) Bewahren Sie unbenutzte Elektrowerkzeuge außerhalb der Reichweite von Kindern auf und erlauben Sie Personen, die mit dem Elektrowerkzeug oder dieser Anleitung nicht vertraut sind, nicht, es zu benutzen.

e) Pflegen Sie das Elektrowerkzeug. Überprüfen Sie, ob bewegliche Teile nicht falsch ausgerichtet oder verklemmt sind, Teile gebrochen sind und ob irgendetwas die Funktion des Elektrowerkzeugs beeinträchtigt. Wenn es beschädigt ist, lassen Sie es reparieren, bevor Sie es verwenden. Viele Unfälle werden durch schlecht gewartete Elektrowerkzeuge verursacht.

f) Halten Sie die Schneidwerkzeuge mit scharf und sauber. Richtig gewartete Schneidwerkzeuge scharfen Kanten verklemmen sich seltener und sind leichter zu kontrollieren.

g) Verwenden Sie das Elektrowerkzeug, das Zubehör, die Bits usw. gemäß dieser Anleitung und unter Berücksichtigung der Arbeitsbedingungen und der auszuführenden Arbeit. Wird Elektrowerkzeug für andere als die vorgesehenen Arbeiten verwendet, kann dies zu einer gefährlichen Situation führen.

h) Halten Sie die Griffe trocken, sauber und frei Öl und Fett. Rutschige Griffe und Griffflächen machen es in unerwarteten Situationen unmöglich, das Werkzeug sicher zu handhaben und zu steuern.

Allgemeine Sicherheitswarnungen für Elektrowerkzeuge - Verwendung und Pflege von Akkuwerkzeugen

a) Laden Sie nur mit dem von ALSAFIX angegebenen Ladegerät. Ein Ladegerät, das für einen bestimmten Batterietyp geeignet ist, kann bei Verwendung mit einem anderen

Batterietyp Brandgefahr verursachen.

b) Verwenden Sie Elektrowerkzeuge nur mit Akkupacks, die speziell für diesen Zweck vorgesehen sind. Die Verwendung anderer Akkupacks kann zu Verletzungs- und Brandgefahr führen.

c) Wenn der Akkupack nicht verwendet wird, halten Sie ihn von anderen Metallgegenständen wie Büroklammern, Münzen, Schlüsseln, Nägeln, Schrauben oder anderen kleinen Metallgegenständen fern, die eine Verbindung von einem Pol zum anderen herstellen können. Ein Kurzschluss der Batteriepole kann zu Verbrennungen oder Feuer führen.

d) Unter abnormalen Bedingungen kann Flüssigkeit aus dem Akku herausspritzen; Kontakt vermeiden. Bei versehentlichem Kontakt mit Wasser spülen. Wenn die Flüssigkeit in die Augen gelangt, suchen Sie sofort einen Arzt auf. Die aus dem Akku ausgestoßene Flüssigkeit kann Reizungen oder Verbrennungen verursachen.

e) Verwenden Sie keine beschädigten oder veränderten Akkupacks oder Werkzeuge. Beschädigte oder veränderte Akkus können ein unvorhersehbares Verhalten zeigen und zu Feuer, Explosionen oder Verletzungsgefahr führen.

f) Setzen Sie einen Akkupack oder ein Werkzeug nicht dem Feuer oder übermäßigen Temperaturen aus. Wenn es Feuer oder Temperaturen über 130 °C ausgesetzt wird, kann es zu einer Explosion kommen.

g) Befolgen Sie alle Ladeanweisungen und laden Sie den Akkupack oder das Werkzeug nicht außerhalb des in den Anweisungen angegebenen Temperaturbereichs. Falsches Laden oder Laden bei Temperaturen außerhalb des angegebenen Bereichs kann den Akku beschädigen und die Brandgefahr erhöhen.

Allgemeine Sicherheitswarnungen für Elektrowerkzeuge - Pflege

a) Lassen Sie Ihr Elektrowerkzeug von einer qualifizierten Fachkraft reparieren, die nur identische Ersatzteile verwendet. Dadurch wird die Sicherheit des Elektrowerkzeugs gewährleistet.

b) Reparieren Sie niemals beschädigte Akkus. Die Wartung von Akkupacks darf nur von ALSAFIX oder zugelassenen Dienstleistern durchgeführt werden.

II - SPEZIELLE SICHERHEITSREGELN FÜR NAGELGERÄTE

- Es muss immer davon ausgegangen werden, dass das Werkzeug enthält. Ein unvorsichtiger Umgang mit dem Nagler kann zum unbeabsichtigten Auslösen und zu Verletzungen führen.
- Richten Sie das Werkzeug nicht auf sich selbst oder auf eine in der Nähe befindliche Person. Eine unerwartete Auslösung entlädt das Befestigungselement und führt zu Verletzungen.
- Betätigen Sie das Werkzeug nicht, wenn es nicht fest an der Arbeitsfläche anliegt. Wenn das Werkzeug nicht fest an der Arbeitsfläche anliegt, kann das Befestigungselement von Ihrem Ziel abgelenkt werden.
- Entfernen Sie den Akku aus Werkzeug, wenn sich ein Befestigungselement im Werkzeug verklemmt. Beim Entfernen eines festsitzenden Befestigungselements kann der Nagler versehentlich aktiviert werden, wenn er eingesteckt ist.
- Seien Sie vorsichtig, wenn Sie eine festsitzende Fixierung entfernen. Der Mechanismus kann unter Druck stehen und die Fixierung kann beim Versuch, sie zu lösen, gewaltsam entlastet werden.
- Verwenden Sie diesen Nagler nicht, um elektrische Kabel zu befestigen. Er ist nicht für die Installation von Elektrokabeln gedacht und kann die Isolierung von Elektrokabeln beschädigen, was zu Stromschlägen oder Bränden führen kann.
- Wenn Sie dieses Werkzeug im selektiven Betätigungsmodus verwenden, stellen Sie sicher, dass es sich immer auf der richtigen Betätigungseinstellung befindet.
- Der Benutzer Werkzeugs muss die spezifischen Risiken einschätzen, die sich aus jeder Verwendung ergeben können.
- Das Eintreibgerät für Befestigungen muss ausgesteckt sein, um Befestigungen zu entladen, Einstellungen vorzunehmen, Papierstaus zu beseitigen oder Zubehör zu wechseln.
- Das Werkzeug darf nicht verändert werden, es sei denn, dies ist im

Handbuch des Werkzeugs erlaubt oder vom Hersteller des Werkzeugs schriftlich genehmigt. Das Werkzeug kann nach der Modifikation unerwartet funktionieren und gefährlich sein.

- Verwenden Sie das Werkzeug nicht auf zu harten oder zu weichen Materialien. Harte Materialien können das Bindungsteil abprallen lassen und Personen verletzen, weiche Materialien können leicht durchdrungen werden und das Bindungsteil wegfliegen lassen. Achten Sie darauf, dass das Werkzeug sauber bleibt, wischen Sie Fett oder Öl nach der Arbeit ab. Verwenden Sie zum Reinigen des Werkzeugs keine lösungsmittelhaltigen Reiniger. Es ist möglich, das Lösungsmittel die Gummi- oder Kunststoffkomponenten des Werkzeugs beschädigt. Ein schmieriger Griff und ein schmieriger Körper können dazu führen, dass das Werkzeug versehentlich herunterfällt und Personen in der Nähe verletzt werden.

Empfohlene Befestigungen und Zubehör :

- Verwenden Sie nur Befestigungen, die vom Hersteller des Werkzeugs hergestellt oder empfohlen werden, oder Befestigungen, die eine gleichwertige Leistung wie die vom Hersteller empfohlenen bieten.
- Verwenden Sie nur Zubehör, das vom Hersteller des Werkzeugs hergestellt oder empfohlen wird, oder Zubehör, das eine Leistung bietet, die der vom Hersteller empfohlenen Leistung gleichwertig ist. Hinweise: Im Lieferumfang enthaltenes Zubehör: Akku, Akku-Ladegerät und Befestigungen. Bitte entnehmen Sie deren Spezifikationen dem Datenblatt.
- Verwenden Sie das Werkzeug nicht für eine andere Aufgabe als seine ausgewiesene Funktion. Verwenden Sie es insbesondere nicht als Hammer, da Stöße auf das Werkzeug das Risiko von Rissen im Körper und unbeabsichtigtem Auslösen der Befestigungen erhöhen.
- Laden Sie die Befestigung zuletzt, um ein versehentliches Abfeuern zu verhindern, wenn

DE

- Sie die Gaspatrone und den Akku laden

Befehle Werkzeugs

- Verwenden Sie kein Werkzeug mit fehlenden oder beschädigten Sicherheitswarnschild.
- - Ein Werkzeug, das nicht betriebsbereit ist, darf nicht verwendet werden.
- Verwenden Sie Etiketten und eine physische Trennung, um auf das nicht mehr funktionstüchtige Werkzeug hinzuweisen.
- - Die Bedienelemente für den Betrieb des Werkzeugs dürfen nicht entfernt, verändert oder funktionsunfähig gemacht werden.
- - Verwenden Sie das Werkzeug nicht, wenn eine seiner Betriebssteuerungen nicht funktionsfähig, abgetrennt oder verändert ist oder nicht richtig funktioniert.

Umgang mit Werkzeug

- Das Werkzeug sollte nur von Personen benutzt werden, die Gebrauchs- und Sicherheitsanweisungen für das Werkzeug gelesen und verstanden haben.
- Gehen Sie immer davon aus, dass das Werkzeug Befestigungen enthält.
- Richten Sie das Werkzeug niemals auf sich selbst oder auf andere Personen, egal ob sie Fixierungen enthält oder nicht.
- Halten Sie Zuschauer und Kinder auf Abstand, wenn Sie Werkzeug benutzen.
- Betätigen Sie das Werkzeug nur, wenn es fest auf der Arbeitsfläche aufliegt.
- Respektieren Sie das Werkzeug als Arbeitsinstrument.
- Spielen Sie nicht mit dem Werkzeug herum.
- Aufmerksam bleiben, sich auf die Arbeit konzentrieren und gesunden bei Verwendung des Werkzeugs anwenden.
- Benutzen Sie das Werkzeug nicht, wenn Sie müde sind, nach dem Konsum von Drogen, Alkohol oder unter dem Einfluss von Medikamenten.
- Beugen Sie sich nicht übermäßig vor. Behalten Sie stets ein gutes Gleichgewicht und eine stabile

Körperhaltung bei.

- Halten oder transportieren Sie das Werkzeug nicht mit einem Finger am Abzug.
- Schlagen Sie die Befestigungen nur auf geeigneten Arbeitsflächen ein.
- Drücken Sie nicht eine Befestigung auf eine andere Befestigung.

Verwaltung des Rückschritts

Nach dem Einschlagen eines Befestigungselements kann das Werkzeug zurückprallen («Rückstoß») und sich von der Arbeitsfläche entfernen. Um die Verletzungsgefahr zu verringern, behandeln Sie den Rückstoß immer durch :

- Nun eine ständige Kontrolle über das Werkzeug.
- Ermöglicht es dem Rückstoß, das Werkzeug von der Arbeitsfläche wegzuziehen.
- Vermeiden Sie es, sich dem Rückstoß zu widersetzen, da dies das Werkzeug gegen die Arbeitsfläche zurückschleudern könnte. Wenn im Kontaktbetätigungsmodus die Kontaktspitze die Oberfläche erneut berührt, bevor der Abzug losgelassen wird, könnte unbeabsichtigt ein Befestigungselement gezogen werden.
- Halten Sie Gesicht und andere Körperteile vom Werkzeug fern.
- Wenn Sie nahe an einer Kante oder in einem steilen Winkel arbeiten, sollten Sie vorsichtig sein, um Splintern, Reißen und Zersplittern des Holzes sowie das freie Fliegen oder Abprallen der Befestigungen zu minimieren, was zu Verletzungen führen könnte.

Halten Sie Ihre Hände und Ihren Körper vom Austrittsbereich der Bindungen fern.

- Laden Sie das Werkzeug nicht mit Befestigungen, wenn eine der Betriebssteuerungen aktiviert ist.
- Verwenden Sie das Werkzeug nicht mit einer anderen Stromquelle als der in den Betriebs- und Sicherheitsanweisungen angegebenen.
- Wählen Sie immer eine Betätigungsart, die für Anwendung der Befestigungen und die Ausbildung des Bedieners

- geeignet ist.
- Sie beim Einschlagen von Befestigungen in bestehende Wände oder andere verborgene Bereiche mit doppelter Vorsicht vor, um zu vermeiden, dass Sie verborgene Gegenstände oder Personen auf der anderen Seite treffen (z. B. elektrische Leitungen, Rohre).

Entfernen des Akkus

Entfernen Sie den Akku in den folgenden Fällen :





- Wenn das Werkzeug nicht verwendet wird.
- Bei allen Wartungs- oder Reparaturarbeiten.
- Beim Lösen einer Blockade
- Beim , Absenken oder Verschieben Werkzeugs an einen anderen Ort.
- Wenn sich das Werkzeug außerhalb der Aufsicht oder Kontrolle Bedieners befindet.
- Bei der Entnahme der Bindungen aus dem Magazin

DE

III - TECHNISCHE DATEN

	20/64 B2
Schussmodus	Burst oder Einzelschuss
Spannung	18 Vdc
Höhe	289.9mm
Breite	100 mm
Länge	303 mm
Gewicht Geräts und von die Batterie	2.56 kg
Winkel des Magazins	Gekippt (20°)
Ladekapazität	110 Nägel
Länge der Nägel	32~64mm
Durchmesser des Schafts	gauge 16 / 1,6 mm

Anzeige des Akkustands







Fütterung der Akku	Leuchtsignal
>75%	
50%~75%	
25%~50%	
5%~25%	
<5%(blinkend)	

DE

IV - SPEZIFIKATIONEN UND SICHERHEIT VON AKKUS

12BAT1825		12BAT1850	
Spannung	18V	Spannung	18V
Kapazität	2.5Ah	Kapazität	5Ah
Typ	Li-ion	Typ	Li-ion
Dimension	(L) 119 x (W) 75.8 x (H) 43.5 (mm)	Dimension	(L) 119 x (W) 75.8 x (H) 62.9 (mm)
Gewicht	400 g	Gewicht	680 g

Akkustatus :

Bedingungen		LED-Anzeige
Schutz vor Überstrom	Automatische Anzeige der Anzahl Lichter - vier LEDs (10 Blinkzeichen, Frequenz 2Hz)	
Schutz vor Überspannungen	Automatische Anzeige der Beleuchtungsnummer - die ersten beiden LEDs (10 Blinkzeichen, Frequenz 2Hz)	
Schutz vor Überhitzung	Automatische Anzeige der Ampelnummer - die letzten beiden LEDs (10 Blinkzeichen, Frequenz 2Hz)	
Schutz vor Untertemperatur		
Anomalie einer einzelnen Zelle	Automatische Anzeige der Lampennummer - die dritte und vierte LED blinken abwechselnd. (Frequenz 2Hz, interaktives Blinken)	
Durchgebrannte Sicherung	Automatische Anzeige der Lichtnummer - die erste und letzte LED (10 Blinkzeichen, Frequenz 2Hz)	
Schwacher Strom	Automatische Anzeige der Lichtnummer - die erste und die dritte LED (10 Blinkzeichen, Frequenz 2Hz)	
Tiefe Zellspannung Dauerhafter Ausfall (Zellspannung < 1,3V)	Automatische Anzeige der Lampennummer - Die erste und zweite LED (Betrieb bei 2Hz, Blinken interaktiv)	

- Werfen Sie die nicht ins Feuer und erhitzen Sie sie nicht.
- Nehmen Sie den nicht auseinander und verändern Sie ihn nicht.
- Lassen Sie den Akku nicht an einem Ort mit hoher Temperatur liegen (60°C oder mehr).
- Um die Batterie vor Wasser oder Feuchtigkeit zu schützen.
- Setzen Sie die Batterie keinen starken Stößen aus und lassen Sie sie nicht fallen.
- Löten Sie kein Blei direkt an den Batteriekörper.
- Erhitzen Sie die Pole der Batterie nicht und löten Sie sie nicht.
- Schließen Sie die Pole «+» und «-» der Batterie nicht mit einer Art Metall kurz.
- Laden Sie nicht über den Zustand hinaus, der in den Lieferbedingungen beschrieben ist.
- Laden Sie die Batterie nicht verkehrt herum auf und schließen Sie sie nicht verkehrt herum an.
- Zum Aufladen verwenden Sie bitte ein spezielles Ladegerät (EC1800-B2).
- Bitte überprüfen Sie regelmäßig die Batteriekapazität. Wenn die Spannung des Akkus niedriger ist als die Klemmenspannung, kann die Kapazität des Akkus sinken und nicht wiederhergestellt werden.
- Wenn der Akku länger als 3 Monate gelagert wird, sollte er erneut auf verbleibende Kapazität überprüft und der Akku geladen werden.

Bemerkungen: Die technischen Daten der Batterie entnehmen Sie bitte dem technischen Datenblatt.



SPEZIFIKATIONEN UND STATUS DES LADEGERÄTS

Spezifikation des Ladegeräts	
Ladegerät	12CHRG18
Batterien	12BAT1825 12BAT1850
Ausgangsspannung	10~20.7±0.2V
Schutzklasse	Elektrischer Schutz Klasse 2
Versorgungsspannung	100V AC~240V AC
Frequenz	50Hz~60Hz
Temperatur bei der Verwendung	-10°C bis 40°C
Temperatur bei der Lagerung	-40°C bis 75°C

Anzeige des Ladezustands			
	Zustand	Rote LED	Grüne LED
1	Verfügbar für die Ladung	OFF	ON
2	Akku wird geladen	ON	OFF
3	Aufgeladener Akku	OFF	ON
4	Temperaturfehler	Die rote und die grüne LED blinken (Frequenz 1 Hz).	
5	Überladeszeit	Die rote und die grüne LED blinken abwechselnd (1 Hz Pflicht).	
6	Abnormaler Schutz	Die rote und die grüne LED blinken abwechselnd (1 Hz Pflicht).	
7	95 % volle Ladung	Die grüne LED blinkt (1Hz Pflicht)	

V - SICHERHEIT DES LADEGERÄTS VON AKKU

- Halten Sie den Arbeitsbereich sauber und gut beleuchtet. Unübersichtliche und dunkle Bereiche sind unfallträchtig
- Verwenden Sie das Gerät nicht in explosionsgefährdeten Atmosphären, z. B. in Gegenwart von brennbaren Flüssigkeiten, Gasen oder Staub. Ladegeräte können Funken erzeugen, die Staub oder Dämpfe entzünden können.
- Halten Sie Kinder und andere Personen fern, wenn das Ladegerät verwendet wird.
- Der Stecker des Netzkabels muss mit der Steckdose übereinstimmen. Es ist verboten, den Stecker in irgendeiner Weise zu verändern. Geeignete Stecker verringern das Risiko eines Stromschlags.
- Vermeiden Sie den Kontakt Ihres Körpers mit geerdeten Oberflächen wie Röhren, Heizkörpern, Herden und Kühlschränken. Die Gefahr eines Stromschlags ist erhöht, wenn Ihr Körper geerdet ist.
- Missbrauchen Sie das Netzkabel nicht. Verwenden Sie das Netzkabel niemals, um das Gerät zu transportieren, zu ziehen oder den Netzstecker zu ziehen. Halten Sie das Kabel von Hitze, Öl, scharfen Kanten oder beweglichen Teilen fern. Beschädigte oder verwickelte Kabel erhöhen das Risiko eines Stromschlags.
- Verwenden Sie das Akkuladegerät nur an trockenen Orten. Wasser, das in ein Elektrowerkzeug gelangt, erhöht die Gefahr eines Stromschlags. Verwenden Sie das Ladegerät nur zum Laden von ALSAFIX-Batterien, die für den Gebrauch mit diesem Ladegerät zugelassen sind.
- Verwenden Sie ein Ladegerät nicht, wenn das Gehäuse oder das Netzkabel defekt ist.
- Bewahren Sie die Ladegeräte außerhalb der Reichweite von Kindern auf, wenn sie nicht in Gebrauch sind. Lassen Sie das Gerät nicht von Personen benutzen, die mit dem Gerät oder dieser Anleitung nicht vertraut sind. Ladegeräte sind in den Händen von nicht geschulten Benutzern gefährlich.
- Pflegen Sie das Gerät sorgfältig. Stellen Sie sicher, dass keine Teile gebrochen

- oder so beschädigt sind, dass das Gerät nicht mehr richtig funktionieren kann. Wenn das Gerät beschädigt ist, lassen Sie es reparieren, bevor Sie es verwenden.
- Verwenden Sie die Ladegeräte und die dazugehörigen Akkus gemäß dieser Anleitung und den Angaben für dieses spezielle Modell. Die Verwendung von Ladegeräten für andere als die vorgesehenen Anwendungen kann zu gefährlichen Situationen führen.
- Laden Sie nur mit einem von ALSAFIX freigegebenen Ladegerät auf. Bei Verwendung eines nicht freigegebenen Ladegeräts, sowie einem nicht kompatiblen Batterietyp besteht Brandgefahr.
- Wenn Sie den Akku und das Ladegerät nicht verwenden, halten Sie sie von Büroklammern, Münzen, Schlüsseln, Nägeln, Schrauben und anderen kleinen Metallgegenständen fern, die einen Kurzschluss der Akkupole oder Ladekontakte verursachen könnten. Ein Kurzschluss an den Batteriepolen oder Ladekontakten kann zu Verletzungen (Verbrennungen) oder einem Brand führen.
- Unter abnormalen Bedingungen kann Flüssigkeit aus dem Akku herauspritzen. Bei versehentlichem Kontakt spülen Sie sie mit Wasser aus. Wenn die Flüssigkeit in die Augen gelangt, suchen Sie ebenfalls einen Arzt auf. Aus dem Akku austretende Flüssigkeit kann Reizungen oder Verbrennungen verursachen.
- Achten Sie darauf, dass das Ladegerät in einer stabilen und sicheren Position steht. Wenn der Akku oder das Ladegerät herunterfällt, besteht Verletzungsgefahr für Sie selbst oder für andere Personen.
- Vermeiden Sie es, die Kontakte zu berühren.
- Batterien am Ende ihrer Lebensdauer müssen ordnungsgemäß und sicher entsorgt werden, um eine Umweltverschmutzung zu vermeiden.
- Dieses Gerät ist nicht dafür bestimmt, von Personen (einschließlich Kindern) mit eingeschränkten physischen, sensorischen oder geistigen Fähigkeiten oder mangels Erfahrung und mangels Wissen benutzt zu werden, es sei denn, sie wurden von einer für ihre Sicherheit verantwortlichen Person bezüglich der Benutzung des Geräts beraten oder angewiesen.
- Kinder sollten darauf hingewiesen werden, dass sie nicht mit dem Gerät spielen dürfen.
- Achten Sie darauf, dass die Batterien nicht mechanisch beschädigt werden.
- Laden Sie keine beschädigten Batterien auf oder verwenden Sie sie nicht weiter (z. B. Batterien mit Rissen, gebrochenen Teilen, verformten oder eingedrückten und/oder abgerissenen Kontakten).



- Berühren Sie das Netzkabel oder das Verlängerungskabel nicht, wenn es während der Arbeit beschädigt wird. Ziehen Sie den Netzstecker des Netzkabels aus der Steckdose. Bei beschädigten Netzkabeln oder Verlängerungskabeln besteht die Gefahr eines Stromschlags.
- Verwenden Sie das Gerät niemals, wenn es schmutzig oder nass ist. Unter ungünstigen Bedingungen kann Feuchtigkeit oder Staub, der an der Oberfläche Geräts haftet, insbesondere Staub von leitfähigen Materialien, eine Gefahr für einen Stromschlag darstellen. Schmutzige oder staubige Geräte sollten daher in regelmäßigen Abständen von einem Servicezentrum überprüft werden, insbesondere wenn sie häufig für Arbeiten an leitfähigen Materialien verwendet werden.

BESCHREIBUNG

DE

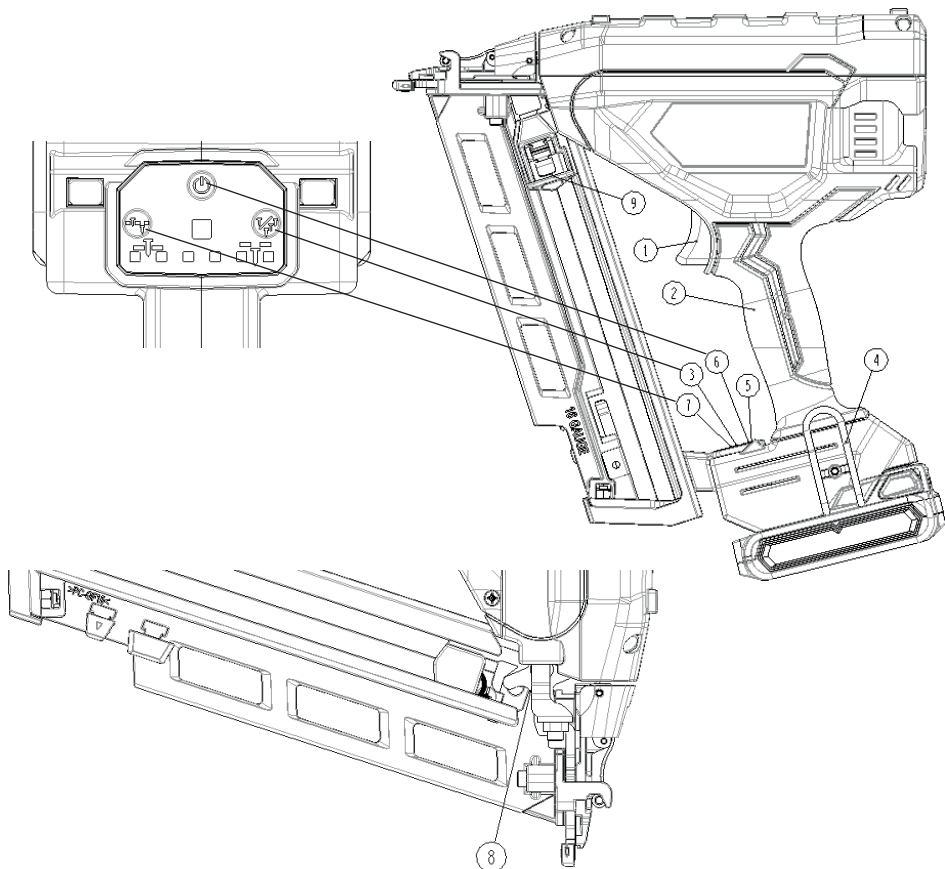

- 1. Abzug
- 2. Griff
- 3. Taste zur Auswahl des Schussmodus
- 4. Haken
- 5. LED

- 6. Taste "ON/OFF".
- 7. Knopf zum Einstellen der Schusskraft
- 8. Sperrklinke gegen Leerziehen
- 9. Stößel

VI - ZUSAMMENBAU UND ANLEITUNG

Erklärung einfachen sequentiellen Aktivierung / Kontaktaktivierung (Zug um)

Um den einfachen Sequenzaktivierungsmodus

zu aktivieren, drücken Sie die Taste  (3). Um den Burst-Aktivierungsmodus zu aktivieren, drücken und halten Sie die Taste etwa 3 Sekunden lang gedrückt. Wenn die grüne LED der Taste (5) zu blinken beginnt, wird der Burst-Aktivierungsmodus aktiviert. Wenn der Auslöser gedrückt wird, ohne dass die Sicherung innerhalb der vorgegebenen Zeit ausgelöst wird, wird der Burst-Aktivierungsmodus deaktiviert.

Laden des Magazins

1. Führen Sie die Nägel in den hinteren Ladeschlitz ein und drücken Sie sie ganz nach unten.
2. Ziehen Sie den Schieber über die Spitzenleiste hinaus nach hinten und lassen Sie ihn dann los. Der Schieber hält die Spikespange in Position.

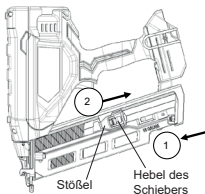

Entladen Werkzeugs

⚠ WARNUNG: Nehmen Sie den Akku heraus, Einstellungen vorgenommen werden oder das Werkzeug nicht benutzt wird.

1. Ziehen Sie den Schieber nach hinten.
2. Führen Sie den Schieber vorsichtig vorne, während Sie den Hebel des Schiebers drücken.
3. Ziehen Sie die Nägel von der Rückseite des Magazins heraus.

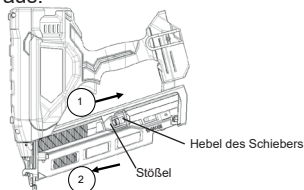

⚠ WARNUNG: Um die Gefahr schwerer Verletzungen zu verringern, schalten Sie die Kamera aus und entfernen Sie den Akku, bevor Sie Einstellungen vornehmen oder Zubehör oder Anhänge entfernen/einbauen. Ein versehentliches Einschalten kann zu Verletzungen führen..

Gürtelhaken

Akku-Nagler sind mit einem integrierten Gürtelhaken ausgestattet. Er kann auf beiden Seiten des Werkzeugs angebracht werden, um sich an links- oder rechtshändige Benutzer anzupassen. Wenn der Haken nicht benötigt wird, kann er vom Werkzeug entfernt werden.

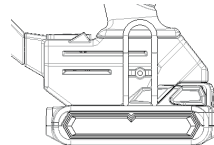

So entfernen Sie den Gürtelhaken

Nehmen Sie den Akku aus Werkzeug heraus. Um das Werkzeug von Rechts- auf Linkshandbetrieb umzustellen, entfernen Sie einfach die Schraube (18) auf anderen Seite Werkzeugs und setzen Sie es auf der anderen Seite wieder zusammen. Setzen Sie den Akku wieder ein

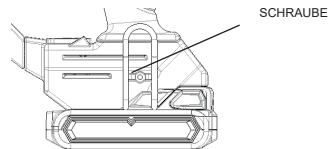

VII - OPERATION

⚠ WARNUNG: Um die Gefahr schwerer Verletzungen zu verringern, schalten Sie die Kamera aus und entfernen Sie den Akku, bevor Sie Einstellungen vornehmen oder Zubehör oder Anhänge entfernen/einbauen. Ein versehentliches Einschalten kann zu Verletzungen führen.

Einsetzen und Entfernen des Akkus

- Um den Akku in den Griff des einzusetzen, richten Sie den Akku an den Schienen im Inneren des Werkzeuggriffs aus und schieben Sie ihn hinein, bis er

fest sitzt. Achten Sie darauf, dass er sich nicht löst.

- Um den Akku aus Werkzeug zu entfernen, drücken Sie die Verriegelungstaste und ziehen Sie den Akku fest aus dem Griff des Werkzeugs heraus. Setzen Sie ihn dann in das Ladegerät ein, wie im Abschnitt zum Ladegerät in diesem Handbuch beschrieben.

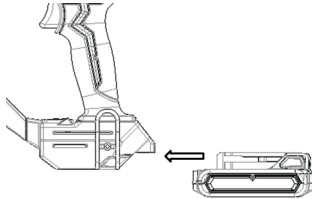

3. Lassen Sie den Abzug los.
4. Heben Sie das Nasenstück von der Arbeitsfläche ab.
5. Wiederholen Sie die Schritte 1 bis 4 für die nächste Anwendung.

HINWEIS: Der Kontaktauslöser muss gedrückt werden, gefolgt von einem Druck auf den Abzug für jeden Nagel, dann lassen Sie sowohl den Kontaktauslöser als auch den Abzug nach jedem Nagel los.

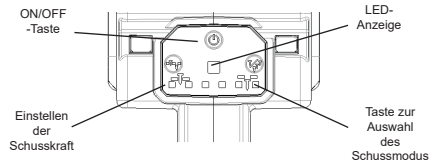

⚠ WARNUNG: Tragen Sie bei der Arbeit mit dem Werkzeug immer einen geeigneten Augen- und Gehörschutz.

Der Nagler ist in der Lage, Nägel mithilfe der Burst-Aktivierung oder der sequentiellen Aktivierung zu verschießen. Wenn Sie die Burst-Aktivierung deaktivieren möchten, lassen Sie das Gerät von einem autorisierten Servicecenter umbauen.

Überprüfen Sie vor Verwendung dieses Werkzeugs den Wahlschalter, um den Aktivierungsmodus zu bestimmen. Lesen Sie alle die Anweisungen, bevor Sie den Aktivierungsmodus auswählen.

⚠ WARNUNG: Halten Sie Ihre Finger FERN vom Abzug, wenn Sie keine Nägel verschießen, um ein versehentliches Auslösen eines «Schnellschusses» zu vermeiden.

Tragen Sie das Werkzeug NIEMALS mit dem Finger am Abzug. Im «Burst»-Modus schießt das Werkzeug einen Nagel ab, wenn der Kontaktauslöser getroffen wird, während der Abzug gedrückt ist. Um den Nagler im sequenziellen Aktivierungsmodus (Schuss für Schuss) betreiben:

1. Drücken Sie das Nasenstück vollständig gegen die Arbeitsfläche (der Motor wird starten).
2. Drücken Sie den Abzug (der Nagel wird in die Arbeitsfläche getrieben).

Anti-Markierungs-Spitze

⚠ WARNUNG: Vergewissern Sie sich immer, dass Ihre Finger nicht auf dem Abzug oder dem Kontaktelement liegen und dass die Batterie entfernt ist, bevor Sie das Mundstück anbringen.

Das Nasenstück besteht aus drei Teilen:

1. Nasenadapter: Dies ist der Hauptnasenadapter.
2. Schutz (2): Dieses Teil dient als Schutzabdeckung für den Nagler.
3. Schutz (3): Dieses Teil funktioniert auch als Schutzabdeckung für den Nagler.

1. Endstück 1 2. Endstück 2 3. Endstück 3

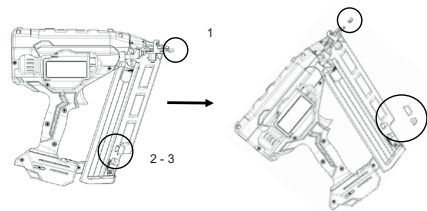

Burst-Action-Modus (Bump)

Halten Sie die Taste etwa 5 Sekunden lang gedrückt, die LED-Anzeige blinkt grün.

Um das Werkzeug mit der Burst-Aktivierungsmethode verwenden :

- Drücken Sie den Abzug.
- Drücken Sie den Kontaktauslöser gegen die Arbeitsfläche. Solange der Abzug gedrückt ist, wird das Werkzeug jedes Mal, wenn der Kontaktauslöser gedrückt wird, einen Nagel einschlagen. Dies ermöglicht es dem Benutzer, mehrere Nägel hintereinander einzuschlagen

Laden Werkzeugs

⚠ WARNUNG : Halten Sie das angepeilte Werkzeug von sich und anderen fern. Dies kann zu schweren Verletzungen führen.

⚠ WARNUNG : Laden Sie die Nägel niemals mit aktiviertem Kontakt- oder Abzugsauslöser. Dies kann zu persönlichen Verletzungen führen.

⚠ WARNUNG : Entfernen Sie immer den Akku, bevor Sie die Nägel laden oder entladen. Dies kann zu schweren Verletzungen führen.

- Führen Sie die Nägel auf der Rückseite des Magazins ein.
- Ziehen Sie den Schieber nach hinten, bis der Hebel des Schiebers hinter den Nägeln ankommt.
- Lassen Sie den Nageldrücker los.

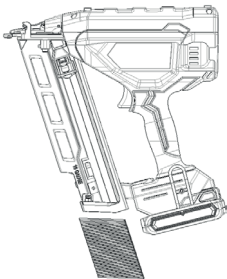

Entladen Werkzeugs

⚠ WARNUNG : Die Abzugssperre sollte immer deaktiviert sein, wenn Einstellungen vorgenommen werden oder das Werkzeug nicht benutzt wird.

- Ziehen Sie den Schieber nach hinten.
- Führen Sie den Schieber vorsichtig vorne, während Sie den Hebel des Schiebers drücken.
- Ziehen Sie die Nägel von der Rückseite des Magazins heraus.

Anti-Leerlauf-Sperrfunktion

Das Werkzeug ist mit einer Anti-Leerlauf-Sperre ausgestattet, die verhindert, dass das Werkzeug arbeitet, wenn keine geladenen Nägel vorhanden sind. sich kein Nagel mehr Magazin befindet, wird die Sicherung blockiert.

Einstellen der Tiefe

Die Tiefe, bis zu der die Befestigung eingeschlagen wird, kann mithilfe des Schusskraft-Reglers eingestellt werden.

⚠ WARNUNG : Um das Risiko schwerer Verletzungen durch versehentliche Aktivierung beim Einstellen der Tiefe zu verringern, **IMMER :**

- Vermeiden Sie den Kontakt mit der Sicherheit.
- Vermeiden Sie während der Einstellungen jeglichen Kontakt mit dem Abzug.

Entfernen eines festsitzenden Nagels

- Wenn sich ein Nagel im Nasenstück verklemmt, halten Sie das angepeilte Werkzeug von sich weg und befolgen Sie diese Anweisungen, um den Nagel zu lösen:
 - Nehmen Sie den Akku aus Werkzeug heraus.
 - Entfernen Sie alle Spitzen aus dem Magazin.
 - Heben Sie den Sperrklinkenlöser an und ziehen Sie dann nach oben, um die Tür des Nasenstücks zu öffnen.
 - Entfernen Sie den verbogenen Nagel, ggf. mit einer Zange.
 - Schließen Sie die Tür Nasenstücks und greifen Sie mit dem Riegel unter die beiden Nasenstücknasen. Drücken Sie den Riegel nach unten, bis er einrastet.
 - Setzen Sie den Akku wieder ein.
- HINWEIS:** Das Werkzeug wird erst dann deaktiviert und zurückgesetzt, wenn der Akku herausgenommen und wieder eingelegt wurde.
- Führen Sie die Nägel wieder in das Magazin ein.
 - Wenn sich die Nägel weiterhin häufig im Nasenstück verklemmen, lassen Sie das Werkzeug von einem autorisierten Servicezentrum reparieren.

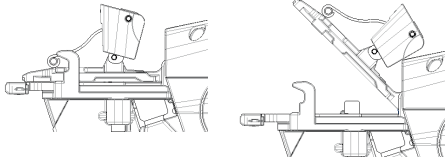

VIII - WARTUNG

Anweisungen zur Pflege

- Der Arbeitgeber und der Bediener des Werkzeugs sind dafür verantwortlich, sicherzustellen, dass das Werkzeug in einem guten Betriebszustand gehalten wird. Außerdem sollte nur vom Hersteller, Vertreiber oder Arbeitgeber geschultes Wartungspersonal das Werkzeug reparieren und die Teile oder Zubehörteile verwenden, die vom Hersteller/Vertreiber Werkzeugs geliefert oder empfohlen werden.
- **ACHTUNG:** Trennen Sie den Akku ab bevor Sie Wartungsarbeiten durchführen.
- Halten Sie das Werkzeug stets sauber. Wischen Sie Fett oder Öl mit einem sauberen, trockenen Tuch ab, um zu verhindern, dass das Werkzeug versehentlich herunterfällt. Vermeiden Sie die Verwendung von lösungsmittelhaltigen Reinigungsmitteln zur Reinigung des Werkzeugs, da einige Lösungsmittel die Verbundstoffteile Werkzeugs beschädigen oder schwächen können. Reinigen Sie den Luftfilter regelmäßig, um die Effizienz des Werkzeugs zu erhalten.
- Benutzen Sie **NIEMALS** ein Werkzeug, wenn Sie sich nicht sicher sind.
- **ABFALLENTSORGUNG:** Befolgen Sie die nationalen Vorschriften zur Abfallentsorgung, um Risiken für Personal und Umwelt zu vermeiden.

Reinigung

⚠️ WARNUNG : Blasen Sie Schmutz und Staub mindestens einmal pro Woche mit sauberer, trockener Luft den Lüftungsgittern. Um das Risiko von Augenverletzungen zu minimieren, tragen Sie bei diesem Vorgang immer einen zugelassenen Augenschutz.



Verwenden Sie niemals Lösungsmittel oder andere aggressive Chemikalien, um die nichtmetallischen Teile des Werkzeugs zu reinigen. Diese Chemikalien können die in diesen Teilen verwendeten Kunststoffe schwächen. Verwenden Sie ein Tuch, das leicht mit Wasser und milder Seife angefeuchtet ist. Lassen Sie niemals Flüssigkeiten in das Innere des Werkzeugs gelangen; tauchen Sie niemals irgendwelche Teile des Werkzeugs in eine Flüssigkeit.

Kalt

- Dieses Werkzeug wird nicht für den Gebrauch bei kaltem Wetter empfohlen. Kälte wird die Leistung des Akkus verringern. Verwenden Sie das Werkzeug nur bei Temperaturen über -7°C (19°F).

Speicherung

Wenn das Werkzeug über einen längeren Zeitraum nicht benutzt wird, tragen Sie eine dünne Schicht Schmiermittel auf die Stahlteile auf, um Rost zu vermeiden. Lagern Sie den Nagler nicht in einer kalten Umgebung. Wenn er nicht benutzt wird, sollte der Nagler an einem temperierten und trockenen Ort aufbewahrt werden. Bewahren Sie ihn außerhalb der Reichweite von Kindern auf.

IX - FEHLERSUCHE

Wenn der Schutz auftritt, blinken alle LED-Leuchten auf dem Bedienfeld des Geräts, und die Details sind in der folgenden Tabelle aufgeführt.

Symptom	Korrekturmaßnahmen
Die rote LED-Anzeige leuchtet und das Werkzeug funktioniert nicht	Der Akku könnte zu stark entladen sein. Ersetzen Sie den Akku durch einen vollständig geladenen Akku.
Die rote LED-Anzeige blinkt einmal und das Werkzeug funktioniert nicht	Das Werkzeug ist mit einer Leerlaufsperrung ausgestattet Spikes laden
Die rote LED-Anzeige blinkt zweimal und das Werkzeug funktioniert nicht	Der Motor Werkzeugs ist blockiert. Starten Sie das Gerät neu
Die rote LED-Anzeige blinkt dreimal und das Werkzeug funktioniert nicht	Der Motor Werkzeugs ist überlastet. Starten Sie das Gerät neu.
Die rote LED-Anzeige blinkt viermal und das Werkzeug funktioniert nicht	Die Temperatur Werkzeugakkus beträgt mehr als 65 Grad. Ersetzen Sie die Batterie
Die rote LED-Anzeige blinkt fünfmal und das Werkzeug funktioniert nicht	Die Temperatur Werkzeugakkus beträgt weniger als -10 Grad. Ersetzen Sie die Batterie
Die rote LED-Anzeige blinkt sechsmal und das Werkzeug funktioniert nicht.	Die Spannung Werkzeugakkus beträgt mehr als 22 Volt. Ersetzen Sie die Batterie
Bei anderen als den oben genannten Fehlern stellen Sie bitte die Benutzung des Werkzeugs ein und wenden sich an ALSAFIX, um ihn reparieren zu lassen.	

Bitte senden Sie das Werkzeug an den Hersteller/Lieferanten ALSAFIX zurück, wenn andere Fehler auftreten als die folgenden die in der obigen Tabelle angegeben sind.



DE

EXPLICATII ALE SIMBOLURILOR

			
Purtarea ochelarilor de protecție	Atenție	Citiți instrucțiunile înainte de utilizare	Purtarea protecțiilor auditive

	20/64 B2
Nivelul de presiune acustică (LpA)	73.4 dB(A)
Nivelul de putere acustică (LWA)	84.4 dB(A)
Emisia de vibrații (ah)	2.42m/s ²

NOTĂ: Valorile emisiilor de zgomot declarate au fost măsurate conform unei metode de testare standardizate și pot fi utilizate pentru a compara un instrument cu altul.

-  **AVERTISMENT:** Purtați protecție auditivă.
-  **AVERTISMENT:** Emisia de zgomot în timpul utilizării reale a sculei electrice poate diferi de valorile declarate, în funcție de modul în care este utilizată scula și de tipul piesei de prelucrat.
-  **AVERTISMENT:** Asigurați-vă că identificați măsurile de siguranță pentru a proteja

NOTĂ: Valorile emisiilor de zgomot declarate pot fi, de asemenea, utilizate pentru o evaluare preliminară a expunerii.

operatorul, bazate pe o estimare a expunerii în condițiile reale de utilizare (luând în considerare toate etapele ciclului de funcționare, cum ar fi momentele în care scula este oprită, funcționează în gol, pe lângă timpul efectiv de utilizare).

FCC

Acest dispozitiv este conform cu partea 15 a regulilor FCC. Utilizarea sa este supusă următoarelor două condiții:

1. Acest dispozitiv nu trebuie să provoace interferențe dăunătoare.

2. Acest dispozitiv trebuie să accepte orice interferență primită, inclusiv interferențele care pot provoca funcționarea nedorită.

CONTINUT

I - Siguranta generală a uneltelor electrice - Avertisment	53
II - Reguli de siguranță specifice pentru driverul cu impact	55
III - Specificatii tehnice	57
IV - Specificatii si siguranta bateriilor	58
V - Siguranta încărcătorului de baterii	60
VI - Asamblare si instructiuni	62
VII - Operare	62
VIII - Întretinere	64
IX - Depanare	65

RO

I - SIGURANTA GENERALĂ A UNELTELOR ELECTRICE - AVERTISMENT

⚠ ATENȚIE – Citiți toate avertismentele de siguranță, instrucțiunile, ilustrațiile și specificațiile. Nerespectarea tuturor instrucțiunilor menționate mai jos poate duce la șoc electric, incendiu și/sau vătămări grave. Păstrați toate avertismentele și instrucțiunile pentru a le putea consulta ulterior.

Termenul „unealtă electrică” folosit în avertismente se referă la unelte electrice care funcționează la rețea (cu cablu) sau unelte electrice care funcționează pe baterie (fără cablu).

Țineți unealta electrică de mâner atunci când efectuați o operațiune în care fixarea/burghiul ar putea intra în contact cu cabluri ascunse sau cu propriul cablu. Fixările/burghiul care intră în contact cu un fir sub tensiune pot face ca părțile metalice expuse ale uneltei electrice să devină „sub tensiune” și pot provoca un șoc electric.

Avertismente generale de siguranță pentru unelte electrice – Siguranța zonei de lucru

- Mențineți zona de lucru curată și bine iluminată. Zonele aglomerate sau întunecate sunt propice accidentelor.
- Nu utilizați unelte electrice în atmosferă explozivă, de exemplu, în prezența lichidelor, gazelor sau prafului inflamabil. Unelte electrice produc scântei care pot aprinde praful sau vaporii.
- Țineți copiii și persoanele din jur la distanță atunci când utilizați o unealtă electrică. Distragerile pot duce la pierderea controlului.

Avertismente generale de siguranță pentru unelte electrice – Siguranța electrică

- Priza uneltei electrice trebuie să corespundă prizei de curent. Nu modificați niciodată priza în niciun fel. Nu folosiți adaptoare cu unelte electrice legate la pământ. Prizele nemodificate și prizele de curent corespunzătoare reduc riscul de șoc electric.
- Evitați contactul corpului cu suprafețe legate la pământ, cum ar fi țevi, radiatoare, aragazuri și frigidere. Riscul de șoc electric este crescut dacă corpul dumneavoastră este legat la pământ.

c) Nu expuneți uneltele electrice la ploaie sau umiditate. Penetrarea apei într-o unealtă electrică crește riscul de șoc electric.

d) Nu deteriorați cablul. Nu folosiți niciodată cablul pentru a transporta, a trage sau a deconecta unealta electrică. Păstrați cablul departe de căldură, ulei, margini ascuțite sau piese mobile. Cablurile deteriorate sau încurcate cresc riscul de electrocutare.

e) Când utilizați unelte electrice în aer liber, folosiți o prelungire potrivită pentru uz exterior. Utilizarea unui cablu adecvat pentru exterior reduce riscul de șoc electric.

f) Dacă este inevitabil să utilizați unelte electrice într-un mediu umed, folosiți o alimentare protejată printr-un întrerupător diferențial (GFCI). Utilizarea unui întrerupător cu protecție la scurgere de curent la pământ reduce riscul de electrocutare.

Avertismente generale de siguranță pentru uneltele electrice – Siguranța personală

a) Rămâneți vigilent, urmăriți ce faceți și folosiți bunul simț atunci când utilizați o unealtă electrică. Nu utilizați unelte electrice dacă sunteți obosit sau sub influența drogurilor, alcoolului sau medicamentelor. Un moment de neatenție în timpul utilizării unei unelte electrice poate duce la vătămări grave.

b) Folosiți echipamente de protecție individuală. Purtați întotdeauna ochelari de protecție. Echipamentele de protecție, precum măștile antipraf, încălțăminte antiderapantă, căștile de protecție sau protecțiile auditive, folosite în condiții corespunzătoare, vor reduce riscul de vătămare.

c) Preveniți pornirea accidentală. Asigurați-vă că întrerupătorul este pe poziția „oprit” înainte de a conecta bateria, de a lua sau transporta unealta. Transportul uneltelor electrice cu degetul pe întrerupător sau pornirea acestora cu întrerupătorul în poziția „pornit” poate duce la accidente.

d) Îndepărtați orice cheie de reglaj sau cheie fixă înainte de a porni unealta electrică. O cheie lăsată atașată unei piese rotative a uneltei electrice poate provoca accidente.

e) Nu vă întindeți prea mult. Mențineți întotdeauna o poziție corectă și un echilibru bun. Acest lucru va permite controlul mai bun al uneltei electrice în situații neașteptate.

f) Îmbrăcați-vă corespunzător. Nu purtați haine largi sau bijuterii. Păstrați-vă părul, hainele și mănușile departe de piesele mobile. Hainele largi, bijuteriile sau părul lung pot fi prinse de piesele în mișcare.

g) Dacă sunt prevăzute dispozitive pentru conectarea instalațiilor de extracție și colectare a prafului, asigurați-vă că sunt corect conectate și utilizate. Folosirea unui sistem de colectare a prafului poate reduce riscurile legate de expunerea la praf.

h) Nu lăsați obiceiul dobândit prin utilizarea frecventă a uneltelor să vă facă să deveniți relaxați și să ignorați principiile de siguranță ale uneltelor. Un gest neglijent poate duce la vătămări grave într-o fracțiune de secundă.

Avertismente generale de siguranță pentru uneltele electrice – Utilizare și întreținere a uneltelor electrice

a) Nu forțați utilizarea uneltei electrice. Folosiți unealta electrică potrivit pentru aplicația dumneavoastră. Unealta corespunzătoare va face treaba mai bine și mai sigur, la viteza pentru care a fost proiectată.

b) Nu utilizați unealta electrică dacă întrerupătorul nu permite pornirea sau oprirea acesteia. Orice unealtă electrică care nu poate fi controlată de întrerupător este periculoasă și trebuie reparată.

c) Deconectați priza de la sursa de alimentare și/sau bateria de la unealta electrică înainte de a face reglaje, de a schimba accesoriul sau de a depozita unealta electrică. Aceste măsuri de siguranță preventive reduc riscul de pornire accidentală a uneltei electrice.

d) Depozitați uneltele electrice care nu sunt folosite într-un loc inaccesibil copiilor și nu permiteți persoanelor care nu cunosc uneltele electrice sau aceste instrucțiuni să le folosească.

e) Întrețineți uneltele electrice. Verificați dacă piesele mobile nu sunt alinate greșit sau blocate, dacă piesele nu sunt rupte și dacă nimic nu afectează funcționarea uneltei electrice. Dacă este deteriorată, reparați-o înainte de a o utiliza. Multe accidente sunt cauzate de unelte electrice prost întreținute.

f) Mențineți uneltele de tăiere ascuțite și curate. Uneltele de tăiere corect întreținute și

cu margini tăioase sunt mai puțin susceptibile de a se bloca și sunt mai ușor de controlat.

g) Folosiți unealta electrică, accesoriile și capetele de lucru conform acestor instrucțiuni, având în vedere condițiile de lucru și tipul de muncă de efectuat. Utilizarea uneltei electrice pentru operațiuni diferite de cele prevăzute poate crea o situație periculoasă.

h) Păstrați mânerul uscat, curat și fără ulei și grăsime. Mânerele și suprafețele de prindere alunecoase nu permit manipularea și controlul în siguranță al uneltei în situații neașteptate.

Avertismente generale de siguranță pentru uneltele electrice – Utilizare și întreținere a uneltelor cu baterie

- a) Încărcați numai cu încărcătorul specificat de ALSAFIX. Un încărcător potrivit pentru un anumit tip de baterie poate crea un risc de incendiu atunci când este folosit cu un alt tip de baterie.
- b) Folosiți uneltele electrice numai cu blocuri de baterii destinate acestui scop. Utilizarea unui alt tip de bloc-baterie poate duce la risc de rănire și incendiu.
- c) Când blocul-baterie nu este utilizat, păstrați-l departe de alte obiecte metalice, cum ar fi agrafe, monede, chei, cuie, șuruburi sau alte obiecte metalice mici care ar putea face legătura între bornele bateriei. Un scurtcircuit al bornelor bateriei poate provoca arsuri sau incendiu.
- d) În condiții anormale, lichidul poate fi evacuat din baterie; evitați orice contact. În caz de contact accidental, clătiți cu apă. Dacă lichidul ajunge în contact cu ochii, consultați imediat un medic. Lichidul evacuat din baterie poate provoca iritații sau arsuri.
- e) Nu utilizați un bloc-baterie sau unelte deteriorate sau modificate. Bateriile deteriorate sau modificate pot avea un comportament imprevizibil și pot provoca incendiu, explozie sau risc de rănire.
- f) Nu expuneți un bloc-baterie sau o unealtă la foc sau temperaturi excesive. Expunerea la foc sau la temperaturi de peste 130°C poate provoca explozie.
- g) Urmați toate instrucțiunile de încărcare și nu încărcați blocul-baterie sau unealta în afara intervalului de temperatură specificat

în instrucțiuni. O încărcare incorectă sau la temperaturi în afara intervalului specificat poate deteriora bateria și crește riscul de incendiu.

Avertismente generale de siguranță pentru uneltele electrice – Întreținere

- a) Lăsați repararea uneltei electrice în seama unui tehnician calificat care va folosi doar piese de schimb identice. Aceasta garantează siguranța uneltei electrice.
- b) Nu reparați niciodată baterii deteriorate. Întreținerea blocurilor-baterii trebuie efectuată doar de ALSAFIX sau de prestatori de servicii autorizați.

RO

II - REGULI DE SIGURANȚĂ SPECIFICE PENTRU MASINA DE CUIER

- Presupuneți întotdeauna că unealta conține elemente de fixare. Manipularea neglijentă a cuierului poate duce la declanșarea neașteptată a acestuia și poate provoca răniri.
- Nu îndreptați unealta către dvs. sau către cineva din apropiere. Declanșarea neașteptată va descărca dispozitivul de fixare și va provoca răniri.
- Nu folosiți unealta dacă este așezată ferm pe suprafața de lucru. Dacă unealta nu este în contact cu suprafața de lucru, dispozitivul de fixare poate fi deviat de la țintă.
- Scoateți bateria din unealtă atunci când un element de fixare se blochează unealtă. Atunci când îndepărtați un element de fixare blocat, dispozitivul de bătut cuie se poate activa accidental dacă este conectat la priză.
- Aveți grijă atunci când scoateți un element de fixare blocat. Mecanismul poate fi supus compresiei, iar elementul de fixare poate fi eliberat în forță atunci când încercați să îl eliberați.
- Nu utilizați acest dispozitiv de bătut cuie pentru a fixa cabluri electrice. Acesta nu este proiectat pentru instalarea cablurilor electrice și poate izolația cablurilor electrice, provocând un risc de șoc electric sau incendiu.

- Dacă utilizați această unealtă în acționare selectivă, asigurați-vă că este întotdeauna în setarea de acționare corectă.
- Utilizatorul uneltei trebuie să evalueze riscurile specifice care pot rezulta din fiecare utilizare.
- Unealta de acționare a elementelor de fixare trebuie deconectată atunci când descărcați elementele de fixare, efectuați ajustări, eliminați blocajele sau schimbați accesoriile.
- Unealta nu trebuie modificată decât dacă acest lucru este autorizat în manualul uneltei sau aprobat în scris de producătorul uneltei. Unealta poate funcționa într-un mod neașteptat după modificare și se poate dovedi periculoasă.
- Nu utilizați unealta pe materiale care sunt prea dure sau prea moi. Materialele dure pot provoca ricoșarea dispozitivului de fixare și rănirea persoanelor, în timp ce materialele moi pot fi penetrate cu ușurință și pot face ca dispozitivul de fixare să zboare. Păstrați unealta curată și ștergeți grăsime sau ulei după . Nu utilizați detergenți pe bază de solvent pentru a curăța unealta. Solventul deteriorează componentele din cauciuc sau plastic ale uneltei. Un mâner și un corp unsuros ar putea cauza căderea accidentală a uneltei și rănirea persoanelor din apropiere.

Elemente de fixare și accesorii recomandate :

- Utilizați numai elemente de fixare fabricate sau recomandate producătorul sculei sau elemente de fixare care oferă performanțe echivalente cu cele recomandate de producător.
- Utilizați numai accesorii fabricate sau recomandate de producătorul sculei sau accesorii care oferă performanțe echivalente cu cele recomandate de producător. Note: Accesorii incluse: baterie, încărcător de baterie și elemente de fixare. Vă rugăm să consultați fișa tehnică pentru specificațiile acestora.
- Nu utilizați unealta în alt scop decât cel al funcției desemnate. În special, nu o utilizați pe post de ciocan, deoarece loviturile asupra uneltei cresc riscul de fisuri ale caroseriei și de eliberare

- accidentală a elementelor de fixare.
- Încărcați ultimul element de fixare pentru a preveni tragerea accidentală atunci când încărcați cartușul cu gaz și bateria.

Controlul instrumentelor

- Nu utilizați o unealtă cu o de avertizare de siguranță lipsă sau deteriorată.
- O unealtă care nu este în stare de funcționare nu trebuie utilizată. Utilizați etichete și separarea fizică pentru a indica faptul că unealta este scoasă din uz.
- Nu îndepărtați, nu modificați și nu scoateți din funcțiune niciunul dintre comenzile de funcționare ale uneltei.
- Nu utilizați unealta dacă oricare dintre comenzile sale de funcționare sunt inoperante, deconectate, modificate sau nu funcționează corect.

Manipularea instrumentului

- Numai persoanele care au citit și au înțeles instrucțiunile de utilizare și de siguranță ale uneltei trebuie să o utilizeze.
- Presupuneți întotdeauna că unealta conține elemente de fixare.
- Nu îndreptați niciodată unealta către dvs. sau către altcineva, indiferent dacă sunt conține sau nu elemente de fixare.
- Țineți la distanță trecătorii și copiii atunci când utilizați unealta.
- Nu folosiți unealta decât dacă este bine fixată pe suprafața de lucru.
- Respectați unealta ca pe un instrument de lucru.
- Nu vă jucați cu unealta.
- Rămâneți atenți, concentrați-vă asupra sarcinii și folosiți bunul simț utilizați unealta.
- Nu utilizați instrumentul dacă sunteți obosit, sub influența drogurilor sau a alcoolului sau sub influența medicamentelor.
- Nu vă aplecați excesiv. Păstrați un echilibru bun și o poziție stabilă în orice moment.
- Nu țineți sau unealta cu un deget pe trăgaci.
- Utilizați fixările numai pe suprafețe de lucru adecvate.
- Nu apăsați un element de fixare pe un alt

element de fixare.

Gestionarea reculului

După ce un element de fixare a fost introdus, unealta poate ricoșa («kickback») de pe suprafața de lucru. Pentru a reduce riscul de rănire, gestionați întotdeauna reculul prin :

- Acum controlul constant uneltei.
- permite să îndepărtați unealta de suprafața de lucru.
- Evitați să rezistați reculului, care ar putea trimite unealta înapoi împotriva suprafeței de lucru. În acționare prin contact, dacă vârful de contact atinge din nou suprafața înainte ca declanșatorul să fie eliberat, un element de fixare ar putea fi tras involuntar.
- Țineți-vă fața și părțile corpului departe de unealtă.
- Atunci când lucrați în apropierea unei muchii sau la un unghi ascuțit, aveți grijă să reduceți la minimum așchiera, fisurarea sau așchiera lemnului, precum și zborul liber sau ricoșeul elementelor de fixare, care ar putea provoca răniri.

Țineți mâinile și corpul departe de zona de ieșire a dispozitivului de fixare.

- Nu încărcăți unealta cu elemente de fixare atunci când una dintre comenzile de operare este activată.
- Nu utilizați unealta cu o altă sursă de alimentare decât cea specificată în instrucțiunile de utilizare și siguranță.
- Alegeți întotdeauna o metodă de operare adecvată pentru aplicarea elementelor de fixare și pentru pregătirea operatorului.
- Aveți mare grijă introduceți elementele de fixare în pereții existenți sau în alte zone ascunse, pentru a evita atingerea obiectelor ascunse sau a persoanelor de pe partea cealaltă (de exemplu, fire electrice, țevi).

Scoaterea bateriei





Scoateți bateria în următoarele cazuri:

- Când unealta nu este utilizată.
- În timpul oricărei operațiuni de întreținere sau reparație.
- Atunci când curățați un blocaj.
- Când ridicați, coborâți mutați unealta într-o altă locație.
- Atunci când unealta se află în afara sau controlului operatorului.
- La scoaterea elementelor de fixare din magazie.

III - SPECIFICAȚII TEHNIC

	20/64 B2
Modul de fotografiere	Explozie sau lovitură cu lovitură
Tensiune	18 Vdc
Înălțime	289.9mm
Lățime	100 mm
Lungime	303 mm
Greutatea aparatului și bateria	2.56 kg
Unghiul magazinului	Înclinat (20°)
Capacitatea de încărcare	110 cuie
Lungimea unghiilor	32~64mm
Diametrul tulpinii	gauge 16 / 1,6 mm

Afișarea nivelului bateriei

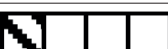
Sursă de alimentare pentru baterie	Semnal luminos
>75%	
50%~75%	
25%~50%	
5%~25%	
<5% (intermitent)	







RO

IV - SPECIFICATIILE SI SIGURANTA BATERIILOR

12BAT1825	
Tensiune	18V
Capacitate	2.5Ah
Tip	Li-ion
Dimensiune	(L) 119 x (W) 75.8 x (H) 43.5 (mm)
Greutate	400 g

12BAT1850	
Tensiune	18V
Capacitate	5Ah
Tip	Li-ion
Dimensiune	(L) 119 x (W) 75.8 x (H) 62.9 (mm)
Greutate	680 g

Starea bateriei:

Condiții		Afișaj LED
Protecție la suprasarcină	Afișaj automat al numărului de lumini: patru LED-uri (10 clipiri, frecvență 2Hz)	
Protecție la supratensiune	Afișaj automat al numărului de lumini: primele două LED-uri (10 clipiri, frecvență 2Hz)	
Protecție la supraîncălzire	Afișaj automat al numărului de lumini: ultimele două LED-uri (10 clipiri, frecvență 2Hz)	
Protecție la subtemperatură		
Anomalie la o singură celulă	Afișaj automat al numărului de lumini: a treia și a patra LED clipește alternativ (frecvență 2Hz, clipire interactivă)	
Siguranța fuzibilului ars	Afișaj automat al numărului de lumini: primul și ultimul LED (10 clipiri, frecvență 2Hz)	
Curent scăzut	Afișaj automat al numărului de lumini: prima și a treia LED (10 clipiri, frecvență 2Hz)	
Tensiune profundă a celulei / Defecțiune permanentă (Tensiune celulă < 1,3V)	Afișaj automat al numărului de lumini: prima și a doua LED (funcționare la 2Hz, clipire interactivă)	

- Nu aruncați bateria în foc și nu o expuneți la temperaturi ridicate.
- Nu deschideți și nu modificați bateria.
- Nu lăsați bateria într-un loc cu temperaturi ridicate (60°C sau mai mult).
- Pentru a evita expunerea bateriei la apă sau umiditate, nu supuneți bateria la șocuri violente și nu o lăsați să cadă.
- Nu sudați plumbul direct pe corpul bateriei.
- Nu încălziți sau sudați bornele bateriei.
- Nu scurtcircuitați bornele „+” și „-” ale bateriei cu niciun tip de metal.
- Nu încărcați bateria dincolo de condițiile descrise în specificațiile de livrare.
- La încărcare, utilizați încărcătorul de baterii special conceput pentru bateriile ALSAFIX.
- Este recomandat ca tensiunea bateriei să nu scadă sub tensiunea finală a elementului în timpul utilizării și stocării, pentru a evita o scădere ireversibilă a capacității.
- Dacă bateria este stocată mai mult de 3 luni, verificați capacitatea rămasă și reîncărcați-o. Notă: Vă rugăm să consultați fișa tehnică pentru specificațiile bateriei.

SPECIFICAȚII ALE ÎNCĂRCĂTORULUI

Specificații ale încărcătorului	
Încărcător	12CHRG18
Baterii compatibile	12BAT1825 12BAT1850
Tensiune de ieșire	10~20.7±0.2V
Clasa de protecție	Clasa de protecție electrică 2
Tensiune de alimentare	100V AC~240V AC
Frecvență	50Hz~60Hz
Temperatură de utilizare	-10°C to 40°C
Temperatură de stocare	-40°C to 75°C

Starea încărcătorului			
	Stare	LED roșu	LED verde
1	Disponibil pentru încărcare	OFF	ON
2	Bateria în curs de încărcare	ON	OFF
3	Bateria încărcată complet	OFF	ON
4	Eroare de temperatură	Ambele LED-uri (roșu și verde) clipeșc simultan (frecvență 1 Hz)	
5	Timp de suprasarcină	LED-urile roșu și verde clipeșc alternativ (frecvență 1 Hz)	
6	Protecție anormală	LED-urile roșu și verde clipeșc alternativ (frecvență 1 Hz)	
7	95% încărcat complet	LED verde clipind (frecvență 1 Hz)	

V - SIGURANȚĂ PENTRU ÎNCĂRCĂTORUL DE BATERIE

- Păstrați zona de lucru curată și bine luminată. Zonele aglomerate și întunecate pot duce la accidente.
- Nu utilizați aparatul în atmosfere explozive, cum ar fi în prezența lichidelor, gazelor sau prafului inflamabil.
- Țineți copiii și alte persoane la distanță în timpul utilizării încărcătorului.
- Fisa cablului de alimentare trebuie să se potrivească cu priza de curent. Nu modificați fisa în niciun fel.
- Evitați contactul corpului cu suprafețele împământate, cum ar fi țevi, radiatoare, cuptoare și frigider, deoarece riscul de șoc electric este crescut.
- Nu abuzați de cablul de alimentare. Nu utilizați niciodată cablul pentru a transporta, trage sau deconecta aparatul.
- Nu utilizați încărcătorul în locuri umede. Apa poate crește riscul de șoc electric.
- Utilizați încărcătorul doar pentru încărcarea bateriilor ALSAFIX aprobate pentru utilizare cu acest încărcător.
- Nu utilizați un încărcător dacă carcasa sau cablul de alimentare sunt defecte.
- Depozitați încărcătoarele într-un loc inaccesibil copiilor atunci când nu sunt utilizate. Nu lăsați persoane care nu cunosc dispozitivul sau aceste instrucțiuni să-l folosească. Încărcătoarele sunt periculoase în mâinile utilizatorilor neinstruiți.
- Întrețineți aparatul cu grijă. Verificați dacă vreo piesă este spartă sau deteriorată la un punct în care dispozitivul nu mai poate funcționa corect. Dacă aparatul este defect, reparați-l înainte de a-l utiliza.
- Utilizați încărcătoarele și bateriile corespunzătoare conform acestor instrucțiuni și specificațiilor pentru acest model specific. Folosirea unui încărcător pentru aplicații diferite de cele pentru care este destinat poate duce la situații periculoase.
- Încărcați doar cu încărcătorul specificat de producător. Un încărcător incompatibil cu tipul de baterie poate provoca un risc de incendiu.
- Când nu utilizați bateria și încărcătorul, păstrați-le departe de obiecte metalice mici, cum ar fi agrafe, monede, chei, cuie,

- șuruburi și alte obiecte care ar putea cauza un scurtcircuit la bornele bateriei sau la contactele de încărcare. Un scurtcircuit poate duce la arsuri sau incendii.
- În condiții anormale, lichidul poate fi ejectat din baterie. În caz de contact accidental, clătiți cu apă. Dacă lichidul ajunge în ochi, consultați imediat un medic. Lichidul ejectat din baterie poate provoca iritații sau arsuri.
- Asigurați-vă că încărcătorul este plasat într-o poziție stabilă și sigură. Căderea bateriei sau a încărcătorului poate reprezenta un risc de rănire.
- Evitați să atingeți contactele.
- Bateriile uzate trebuie eliminate corespunzător și în siguranță pentru a evita poluarea mediului.
- Acest aparat nu este destinat să fie utilizat de persoane (inclusiv copii) cu capacități fizice, senzoriale sau mentale reduse, sau care nu au experiență și cunoștințe, decât dacă o persoană responsabilă de siguranța lor le-a oferit instrucțiuni sau sfaturi despre utilizarea aparatului.
- Copiii trebuie informați că nu trebuie să se joace cu aparatul.
- Asigurați-vă că bateriile nu suferă daune mecanice.
- Nu încărcați sau utilizați baterii deteriorate (de exemplu, baterii cu fisuri, piese rupte, contacte deformate sau îndoite, și/sau rupte).



- Nu atingeți cablul de alimentare sau prelungitorul dacă acestea sunt deteriorate în timpul lucrului. Deconectați cablul de alimentare din priză. Cablurile deteriorate prezintă un risc de electrocutare.
- Nu utilizați niciodată aparatul când este murdar sau ud. În condiții nefavorabile, umiditatea sau praful aderat pe suprafața aparatului, în special praful provenit din materiale conductoare, poate reprezenta un risc de electrocutare. Aparatele murdare sau pline de praf trebuie verificate periodic de către un centru de service, mai ales dacă sunt utilizate frecvent pe materiale conductoare.

RO

DESCRIERE

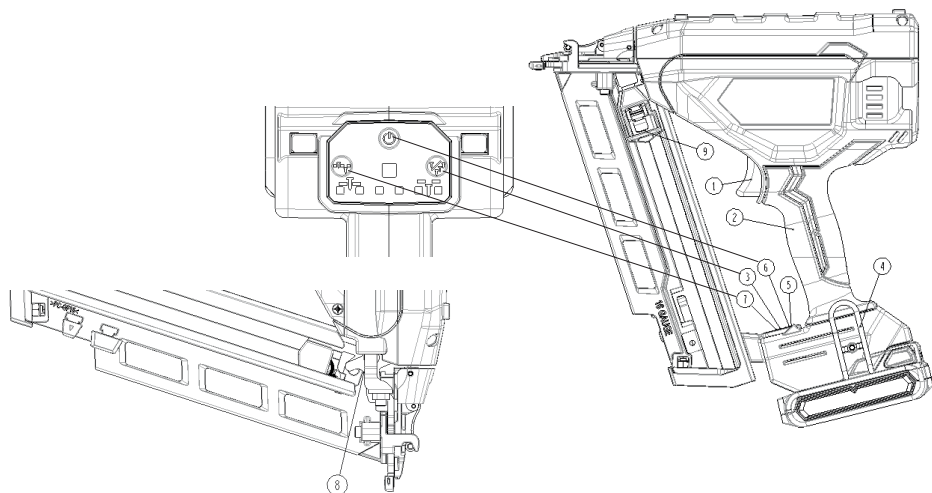

- Declanșator
- Mâner
- Butonul de selectare a modului de fotografiere
- Cârlig
- LED
- Buton ON/OFF
- Buton de reglare a puterii de fotografiere
- Încuier de blocare împotriva tragerii
- Buton de apăsare

VI - ASAMBLARE SI INSTRUCIUNI

Explicația activării secvențiale simple / activării prin contact (o singură)

Pentru a activa modul de activare secvențială

unică, apăsați butonul  (3). Pentru a activa modul de activare în rafală, apăsați și mențineți apăsat butonul timp de aproximativ 3 secunde. Când lumina verde de pe buton (5) începe să clipească, modul rafală va fi activat. Dacă trăgaciul este apăsat fără ca siguranța să fie activată în limita de timp, modul rafală va fi dezactivat.

Încărcarea încărcătorului

1. Introduceți cuiele în fanta de încărcare din spate și împingeți-le până la capăt.
2. Trageți pistonul înapoi dincolo de banda cu vârfuri și eliberați. Plonjorul va menține bara în poziție.

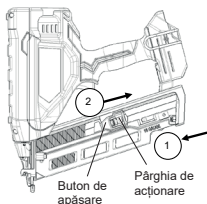

Descărcarea uneltei

⚠️ AVERTISMENT: Scoateți bateria atunci când se fac reglaje sau când unealta nu este utilizată.

1. Trageți plonjorul înapoi.
2. Trageți ușor pistonul înainte în timp ce apăsați pârghia pistonului.
3. Scoateți cuiele din partea din spate a magaziei.

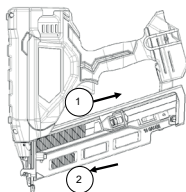

⚠️ AVERTISMENT: Pentru a reduce riscul de rănire gravă, opriți aparatul și scoateți bateria înainte de a efectua orice ajustări sau de a scoate/instala orice accesorii sau atașamente. Pornirea accidentală poate provoca răniri.

Cârlig de curea

Mașinile de bătut cuie fără fir sunt prevăzute cu un cârlig integrat pentru curea. Acesta poate fi atașat pe oricare parte a unelei pentru a se potrivi utilizatorilor stângaci sau dreptaci. Dacă cârligul nu este necesar, acesta poate fi îndepărtat de pe unealtă.

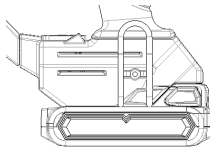

Pentru a îndepărta cârligul centurii :

Scoateți bateria din unealtă. Pentru a trece de la utilizarea cu mâna dreaptă la cea cu mâna stângă, îndepărtați șurubul de pe cealaltă parte a sculei și remontați-l cealaltă parte. Înlocuiți bateria

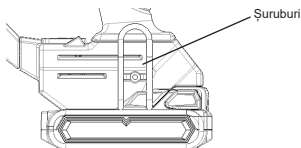

VII - OPERARE

⚠️ AVERTISMENT: Pentru a reduce riscul de rănire gravă, opriți aparatul și bateria înainte de a efectua orice ajustări sau de a scoate/instala orice accesorii sau atașamente. Pornirea accidentală poate provoca răniri.

Instalarea și scoaterea bateriei

- Pentru a instala bateria în mânerul uneltei, aliniați bateria cu șinele din interiorul mânerului uneltei și glisați-o în poziție până când este fixată. Asigurați-vă că nu se desprinde.
- Pentru a scoate acumulatorul unealtă, apăsați butonul de blocare și trageți ferm acumulatorul afară din mânerul uneltei. Apoi introduceți-o în încărcător, așa cum este descris în secțiunea privind încărcătorul din acest manual.

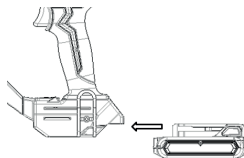

⚠️ AVERTISMENT: Purtați întotdeauna protecție adecvată pentru ochi și auz atunci când utilizați această unealtă.

Cuțitașul este capabil să tragă cuie folosind fie activarea în rafală, fie activarea secvențială. Dacă doriți să dezactivați modul de activare în rafală, dispuneți modificarea sculei de către un centru de service autorizat. Înainte de a utiliza această unealtă, verificați selectorul pentru a determina modul activare. Citiți toate instrucțiunile înainte de a selecta activare.

⚠️ AVERTISMENT: Țineți-vă degetele departe de trăgaci atunci când nu trageți cuie pentru a evita declanșarea accidentală a unei «rafale» de foc.

Nu NICIODATĂ unealta cu degetul pe trăgaci. În modul «rafală», unealta va trage un cui dacă declanșatorul de contact este apăsat în timp ce trăgaciul este ținut apăsat.

Pentru a utiliza mașina de bătut cuie în modul de activare secvențială (o la un moment dat) :

1. Apăsați complet piesa de nas pe suprafața de lucru (motorul va porni).
2. Apăsați declanșatorul (cuiul va fi înfipt în suprafața de lucru).
3. Eliberați declanșatorul.
4. Ridicați piesa de nas de pe suprafața de lucru.
5. Repetați pașii de la 1 la 4 pentru următoarea aplicație.

NOTĂ: declanșatorul de contact trebuie apăsat, urmat de declanșator pentru fiecare cui, apoi eliberați declanșatorul de contact și declanșatorul după fiecare cui.

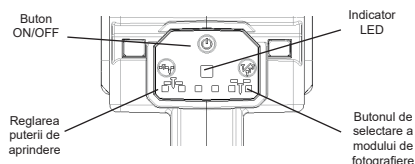

Vârf anti-marcare

⚠️ AVERTISMENT: Asigurați-vă întotdeauna că nu vă puneți degetele pe declanșator sau pe elementul de contact și că bateria este scoasă înainte de a instala vârful.

Botul este format din trei părți:

1. Adaptor pentru nas: Acesta este adaptorul

principal pentru nas.

2. Protector (2): Această parte acționează ca un capac de protecție pentru cuier.
3. Protector (3): Această piesă acționează, de asemenea, ca un capac de protecție pentru cuier.

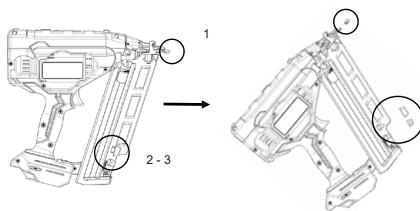

Modul Bump

Apăsați butonul timp de aproximativ 5 secunde, indicatorul LED va clipi în verde.

Pentru a utiliza instrumentul cu metoda de activare a exploziei :

- Apăsați pe trăgaci.
- Împingeți declanșatorul de contact împotriva suprafeței de lucru. Atâta timp cât declanșatorul este ținut apăsat, unealta va bate un cui de fiecare dată când declanșatorul de contact este apăsat. Acest lucru permite utilizatorului să înfigă mai multe cuie într-o singură repriză.

Instrumentului

⚠️ AVERTISMENT: Țineți unealta îndreptată departe de dvs. și de alte persoane. Pot rezulta vătămări grave.

⚠️ AVERTISMENT: Nu încărcați niciodată cuiele cu comutatorul de aprindere sau declanșatorul activat. Se pot produce vătămări corporale.

⚠️ AVERTISMENT: Scoateți întotdeauna bateria înainte de a încărca sau descărca cuiele. Pot rezulta vătămări grave.

- Introduceți cuiele în partea din spate a magaziei.
- Trageți pistonul înapoi până când pârghia pistonului se află în spatele cuielor.
- Eliberați împingătorul de unghii.

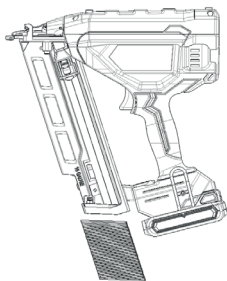

Descărcarea uneltei

⚠️ AVERTISMENT: Blocarea declanșatorului trebuie să fie întotdeauna dezactivată atunci când se fac reglaje sau când unealta nu este utilizată.

- Trageți plonjorul înapoi.
- Trageți ușor pistonul înainte în timp ce apăsați pârghia pistonului.
- Scoateți cuiele din partea din spate a magaziei.

Funcția de blocare fără sarcină

Unealta este echipată cu o funcție de blocare antitragere pentru a preveni funcționarea uneltei atunci când nu există cuie încărcate. Atunci când nu mai există cuie în magazie, dispozitivul de siguranță se blochează.

Reglarea adâncimii

Adâncimea la care este introdus elementul de fixare poate fi reglată cu ajutorul butonului de reglare a puterii de foc.

⚠️ AVERTISMENT: Pentru a reduce riscul de rănire gravă cauzată de activarea accidentală la reglarea adâncimii, întotdeauna :

- Evitați orice contact cu sistemul de siguranță.
- Evitați contactul cu trăgaciul în timpul reglării. Îndepărtarea unui cui blocat
- Dacă o unghie se blochează în piesa nazală, țineți unealta ascuțită departe de dvs. și urmați aceste instrucțiuni pentru a o debloca:
- Scoateți bateria din unealtă.
- Scoateți toate vârfulurile din magazie.
- Ridicați zăvorul de eliberare a blocării, apoi trageți în sus pentru a deschide ușa nasului.

- Îndepărtați cuiul îndoit, folosind un clește dacă este necesar.
- Închideți ușa nasului și fixați zăvorul sub cele două prinderi ale nasului. Apăsați zăvorul în jos până când se blochează.
- Reintroduceți bateria. **NOTĂ:** Unealta se va dezactiva și nu se va reseta până când bateria nu va fi scoasă și reintrodusă.
- Reintroduceți cuiele în magazie.
- Dacă cuiele continuă să se blocheze frecvent în piesa de nas, reparați unealta la un centru de service autorizat.

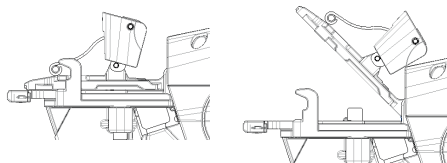

VIII - ÎNTREȚINERE

- Angajatorul și operatorul uneltei au responsabilitatea de a se asigura că unealta este menținută în stare bună de funcționare. În plus, numai personalul de întreținere instruit de producător, distribuitor sau angajator trebuie să repare unealta și să utilizeze piese sau accesorii furnizate sau recomandate producătorul/distribuitorul uneltei.
- **ATENȚIE:** Deconectați bateria înainte de a efectua orice operațiune de întreținere.
- Păstrați unealta curată în permanență. Ștergeți orice grăsime sau ulei cu o cârpă curată și uscată pentru a preveni căderea accidentală a uneltei. Evitați utilizarea detergenților pe bază de solvenți pentru curățarea uneltei, deoarece unii solvenți pot deteriora sau slăbi piesele compozite ale uneltei. Curățați periodic filtrul de aer pentru a menține eficiența uneltei.
- Nu utilizați NICIODATĂ o unealtă atunci când aveți îndoieli.
- **ELIMINAREA DEȘEURILOR:** Respectați reglementările naționale privind eliminarea eșeurilor pentru a nu prezenta un risc pentru personal și mediu.



Curățare

AVERTISMENT: Suflați murdăria și praful din grilele de ventilație cu aer curat și uscat cel puțin o dată pe săptămână. Pentru a minimiza riscul de rănire a ochilor, purtați întotdeauna ochelari de protecție omologați atunci când efectuați această operațiune.

Nu utilizați niciodată solvenți sau alte substanțe chimice agresive pentru a curăța părțile nemetalice ale unelei. Aceste substanțe chimice pot slăbi materialele plastice utilizate în aceste piese. Utilizați o cârpă ușor umezită cu apă și săpun ușor. Nu permiteți niciodată intrarea lichidelor în unealtă; nu scufundați

niciodată nicio parte a unelei în lichide.

Rece

- Această unealtă nu este recomandată pentru utilizare în vreme rece. Temperaturile scăzute vor reduce performanța bateriei. Utilizați unealta numai la temperaturi de peste -7°C (19°F).

Depozitare

Atunci când unealta nu este utilizată pentru o perioadă prelungită, aplicați un strat subțire lubrifiant pe piesele din oțel pentru a preveni ruginirea. Nu depozitați cuierul într-un mediu rece. Atunci când nu este utilizat, cuierul trebuie păstrat într-un loc răcoros și uscat. Țineți-l departe de îndemâna copiilor.

IX - DEPANARE

Atunci când apare protecția, toate LED-urile de pe panoul de control al unelei vor clipi pentru a anunța, iar detaliile sunt prezentate în tabelul de mai jos.

Simptome	Măsuri corective
LED-ul roșu este aprins și instrumentul nu funcționează	Bateria poate fi prea descărcată. Înlocuiți cu una complet încărcată.
LED-ul roșu clipește o dată și instrumentul nu funcționează	Unealta este prevăzută o blocare fără sarcină. Încărcarea dispozitivului cu vârfuri
LED-ul roșu clipește de două ori și instrumentul nu funcționează	suclei este blocat. Reporniți dispozitivul.
LED-ul roșu clipește de trei ori și unealta nu funcționează	suclei este supraîncărcat. Reporniți dispozitivul.
LED-ul roșu clipește de patru ori și unealta nu funcționează nu	Temperatura unelei depășește 65 de grade. Înlocuiți bateria
LED-ul roșu clipește de cinci ori și unealta nu funcționează	Temperatura unelei este sub -10 grade. Înlocuiți bateria
LED-ul roșu clipește de șase ori și unealta nu funcționează.	Tensiunea bateriei unelei depășește 22 volți. Înlocuiți bateria
În cazul unei defecțiuni, alta decât cele enumerate mai sus, vă rugăm să utilizați unealta și să contactați ALSAFIX pentru a fi reparat.	

Vă rugăm să trimiteți unealta la producătorul/distribuitorul ALSAFIX în caz de defecțiuni care nu sunt menționate în tabelul de mai sus.

UITLEG VAN SYMBOLEN

			
Draag een veiligheidsbril	Attentie	Lees de instructies voor gebruik	Draag gehoorbescherming

	20/64 B2
Geluidsdrukniveau (LpA)	73.4 dB(A)
Geluidsvermogensniveau (LWA)	84.4 dB(A)
Trillingsemisatie (ah)	2.42m/s ²

OPMERKING: De opgegeven geluidsemisatiewaarden zijn gemeten volgens een gestandaardiseerde testmethode en kunnen worden gebruikt om het ene gereedschap met het andere te vergelijken.

⚠ WAARSCHUWING: Draag gehoorbescherming.

⚠ WAARSCHUWING: De geluidsemisatie tijdens het daadwerkelijke gebruik van het elektrische gereedschap kan afwijken van de opgegeven waarden, afhankelijk van hoe het gereedschap wordt gebruikt en het type werkstuk.

OPMERKING: De opgegeven geluidsemisatiewaarden kunnen ook worden gebruikt als onderdeel van een voorafgaande beoordeling van de blootstelling

⚠ WAARSCHUWING: Zorg dat u de veiligheidsmaatregelen ter bescherming van de operator die zijn gebaseerd op een schatting van de blootstelling onder werkelijke gebruiksomstandigheden (rekening houdend met alle delen van de gebruikscyclus, zoals de tijd dat het gereedschap is uitgeschakeld en de tijd dat het stationair draait, naast de activeringstijd).

FCC

Dit apparaat voldoet aan deel 15 van de FCC-voorschriften. Het gebruik is onderworpen aan de volgende twee voorwaarden:

(1) Deze apparatuur mag geen schadelijke storing en

(2) Deze apparatuur moet alle ontvangen interferentie accepteren, inclusief interferentie die ongewenste werking kan veroorzaken. ongewenste werking veroorzaken.

INHOUDSOPGAVE

I - Algemene veiligheid van elektrisch gereedschap Waarschuwing	67
II - Specifieke veiligheidsregels voor spijkerapparaten	69
III - Technische specificaties	72
IV - Batterijspecificaties en veiligheid	73
V - Veiligheid acculader	74
VI - Montage en instructies	76
VII - Werking	77
VIII - Onderhoud	79
IX - Problemen oplossen	80

NL

I - ALGEMENE VEILIGHEID VAN ELEKTRISCH GEREEDSCHAP - WAARSCHUWING

⚠ LET OP - Lees alle veiligheidswaarschuwingen, instructies, illustraties en specificaties. Het niet opvolgen van alle onderstaande instructies kan leiden tot elektrische schokken, brand en/of ernstig letsel. Bewaar alle waarschuwingen en instructies voor toekomstig gebruik.

De term «elektrisch gereedschap» die in de waarschuwingen wordt gebruikt, verwijst naar een op het lichtnet werkend elektrisch gereedschap (met snoer) of een op batterijen werkend elektrisch gereedschap (zonder snoer).

Houd het elektrische apparaat bij de handgreep vast als u een handeling uitvoert waarbij het bevestigingsmiddel in contact komen met verborgen bedrading of het eigen snoer. Bevestigingsmiddelen die in contact komen met onder spanning staande bedrading kunnen blootliggende metalen onderdelen van het elektrische apparaat onder spanning zetten en elektrische schokken veroorzaken.

Algemene veiligheidswaarschuwingen voor elektrisch gereedschap - Veiligheid op de werkplek

- Houd de werkplek schoon en goed verlicht. Op rommelige of donkere plekken gebeuren vaak ongelukken.
- Gebruik elektrisch gereedschap niet in een explosieve omgeving, bijvoorbeeld in de aanwezigheid van ontvlambare vloeistoffen, gassen of stof. Elektrisch gereedschap produceert vonken die stof of dampen kunnen doen ontbranden.
- Houd kinderen en omstanders uit de buurt wanneer je een elektrisch apparaat gebruikt. Afdleiding kan je de controle doen verliezen.

Algemene veiligheidswaarschuwingen voor elektrisch gereedschap - Elektrische veiligheid

- Stekkers van elektrisch gereedschap moeten in het passen. Breng nooit wijzigingen aan de stekker aan. Gebruik geen verloopstekkers met geaard elektrisch gereedschap. Ongewijzigde stekkers en geschikte stopcontacten verminderen het risico op elektrische schokken.
- Vermijd lichaamscontact met geaarde

oppervlakken zoals leidingen, radiatoren, fornuizen en koelkasten. Het risico op elektrische schokken neemt toe als uw lichaam geaard is.

c) Stel elektrisch gereedschap niet bloot aan regen of vocht. water een elektrisch apparaat komt, neemt het risico op elektrische schokken toe.

d) Beschadig het snoer niet. Gebruik het snoer nooit om het elektrische apparaat te dragen, eraan te trekken of de stekker uit het stopcontact te trekken. Houd het snoer uit de buurt van hitte, olie, scherpe randen of bewegende onderdelen. Beschadigde of verwarde snoeren verhogen het risico elektrocutie.

e) Gebruik een geschikt verlengsnoer als u een elektrisch apparaat buitenshuis. Het gebruik van een geschikt snoer buitenshuis vermindert het risico op elektrische schokken.

f) Als het onvermijdelijk is om een elektrisch apparaat in een vochtige ruimte te gebruiken, gebruik dan een voeding die is beveiligd met een aardlekschakelaar (GFCI). Het gebruik van een vermindert het risico op elektrische schokken.

Algemene veiligheids waarschuwingen voor elektrisch gereedschap - Persoonlijke veiligheid

a) Blijf alert, kijk uit wat u doet en gebruik uw gezonde verstand een elektrisch apparaat bedient. Gebruik geen elektrisch gereedschap als u moe bent of onder invloed van drugs, alcohol of medicijnen. Een moment van onoplettendheid bij het gebruik van een elektrisch gereedschap kan leiden tot ernstig letsel.

b) Gebruik persoonlijke beschermingsmiddelen. Draag altijd een veiligheidsbril. Beschermingsmiddelen zoals stofmaskers, veiligheidsschoenen met antislipzool, helmen of gehoorbescherming die onder de juiste omstandigheden worden gebruikt, verminderen verwondingen.

c) Voorkom per ongeluk starten. Zorg dat de schakelaar in de uit-stand staat voordat u de accu aansluit, het gereedschap oppakt of draagt. Het dragen van elektrisch gereedschap met uw vinger op de schakelaar of het inschakelen van elektrisch gereedschap met de schakelaar in de aan-

stand nodigt uit tot ongelukken.

d) Verwijder elke stelsleutel of moersleutel voordat u het elektrische apparaat inschakelt. Een moersleutel die aan een draaiend deel van het elektrische apparaat blijft zitten, kan letsel veroorzaken.

e) Strek jezelf niet te ver uit. Zorg dat je altijd stevig staat en goed in balans bent. Dit maakt het gemakkelijker om het elektrische gereedschap in onverwachte situaties onder controle te houden.

f) Kleeid je goed. Draag geen losse kleding of sieraden. Houd uw haar, kleding en handschoenen uit de buurt van bewegende delen. Loszittende kleding, sieraden of lang haar kunnen verstrikt raken in bewegende delen.

g) Als er voorzieningen aanwezig zijn om stofafzuig- en opvangsystemen aan te sluiten, zorg er dan voor dat ze correct worden aangesloten en gebruikt. Het gebruik van een stofafzuigstelsysteem kan de risico's van stof verminderen.

h) Laat de gewoonte die je hebt opgedaan door veelvuldig gebruik van gereedschap niet toe dat je zelfgenoegzaam wordt en de principes van veiligheid van gereedschap negeert. Een onvoorzichtige beweging kan in een fractie van een seconde leiden tot ernstig letsel.

Algemene veiligheids waarschuwingen voor elektrisch gereedschap - Gebruik en onderhoud van elektrisch gereedschap

a) Forceer het elektrische gereedschap niet. Gebruik het juiste elektrische gereedschap voor uw toepassing. Het juiste elektrische gereedschap zal de klus beter en veiliger klaren

met de snelheid waarvoor het is ontworpen.

b) Gebruik het elektrische apparaat niet als de schakelaar niet in- of uitschakelt. Elk elektrisch apparaat dat niet met de schakelaar kan worden bediend, is gevaarlijk en moet worden gerepareerd.

c) Haal de stekker en/of accu uit het elektrische apparaat u het apparaat afstelt, accessoires of het opbergt. Deze preventieve veiligheidsmaatregelen verminderen het risico dat het elektrische apparaat per ongeluk wordt gestart.

d) Houd ongebruikt elektrisch gereedschap

buiten het bereik van kinderen en laat het niet gebruiken door iemand die niet bekend is met het elektrische apparaat of deze instructies.

- e) Onderhoud elektrisch gereedschap. Controleer of bewegende delen niet verkeerd zijn uitgelijnd of vastzitten, of geen onderdelen kapot zijn en of niets de werking het elektrische apparaat beïnvloedt. Als het beschadigd is, laat het dan repareren voordat u het gebruikt. Veel ongelukken worden veroorzaakt door slecht onderhouden elektrisch gereedschap.
- f) Houd snijgereedschap scherp en schoon. Goed onderhouden snijgereedschap scherpe randen loopt minder snel vast en is gemakkelijker te bedienen.
- g) Gebruik het elektrische gereedschap, de accessoires en bits enz. in overeenstemming met deze instructies, rekening houdend met de werkomstandigheden en het uit te voeren werk. Het gebruik van het elektrische gereedschap voor andere dan de bedoelde werkzaamheden kan leiden tot een gevaarlijke situatie.
- h) Houd handgrepen droog, schoon en vrij olie en vet. Gladde handgrepen en grijpvlakken maken het moeilijk om het gereedschap in onverwachte situaties veilig te hanteren en onder controle te houden.

Algemene veiligheidswaarschuwingen voor elektrisch gereedschap - Gebruik en onderhoud van gereedschap op batterijen

- a) Laad alleen op met de door ALSAFIX gespecificeerde lader. Een lader die geschikt is voor een bepaald batterij kan brandgevaar opleveren wanneer deze wordt gebruikt voor een ander type batterij.
- b) Gebruik alleen elektrisch gereedschap met accu's die speciaal voor dit doel zijn ontworpen. Het gebruik van een andere accu kan leiden letsel of brand.
- c) Als de batterij niet in gebruik is, houd deze dan uit de buurt van andere metalen voorwerpen zoals paperclips, sleutels, spijkers, schroeven of andere kleine metalen voorwerpen die een verbinding kunnen maken van de ene aansluiting naar de andere. Kortsluiting van de batterijpolen kan brandwonden of brand veroorzaken.
- d) Onder abnormale omstandigheden kan er

vloeistof uit de batterij komen; vermijd elk contact. Als u per ongeluk in contact komt met de batterij, spoel deze dan af met water. Raadpleeg onmiddellijk een arts als de vloeistof in contact komt met uw ogen.

Vloeistof die uit de batterij komt, kan irritatie of brandwonden veroorzaken.

e) Gebruik geen beschadigde of aangepaste batterijen of gereedschap. Beschadigde of aangepaste batterijen kunnen zich onvoorspelbaar gedragen en brand, explosies of letsel veroorzaken.

f) Stel een batterij of gereedschap niet bloot aan vuur of overmatige hitte.

Blootstelling aan vuur of temperaturen boven 130°C kunnen een explosie veroorzaken.

g) Volg alle oplaadinstructies op en laad de accu of het gereedschap niet op buiten het temperatuurbereik dat in de instructies wordt aangegeven. Verkeerd opladen of opladen bij temperaturen buiten het aangegeven bereik kan de accu beschadigen en het risico op brand vergroten.

Algemene veiligheidswaarschuwingen voor elektrisch gereedschap - Onderhoud

- a) Laat je elektrische apparaat repareren door een gekwalificeerde reparateur die alleen identieke reserveonderdelen gebruikt. Dit garandeert de veiligheid van elektrische gereedschap.
- b) Repareer nooit beschadigde accu's. Accu's mogen alleen worden onderhouden door door ALSAFIX of erkende serviceproviders.

II - SPECIFIEKE VEILIGHEIDSREGELS VOOR SPIJKERAPPARATEN

- Ga er altijd van uit dat het apparaat bevestigingsmiddelen bevat. Onzorgvuldig gebruik van het spijkerapparaat kan ertoe leiden dat het onverwachts wordt geactiveerd en letsel veroorzaakt.
- Richt het apparaat niet op uzelf of iemand in de buurt. Onverwachte loslating zal de spanner ontladen en letsel veroorzaken.
- Gebruik het apparaat alleen het stevig tegen het werkoppervlak is geplaatst. Als het apparaat niet in contact is met het werkoppervlak, kan de bevestigiger van uw



doel worden afgebogen.

- Verwijder de batterij uit het apparaat wanneer een spijker vastzit in het apparaat. Bij het verwijderen van een vastzittend bevestigingsmiddel kan het spijkerapparaat per ongeluk worden geactiveerd als het is aangesloten op het stopcontact.
- Wees voorzichtig bij het verwijderen van een vastgelopen spijker. Het mechanisme kan onder druk staan en de bevestiger kan met kracht worden losgemaakt wanneer u probeert deze te verwijderen.
- Gebruik dit spijkerapparaat niet om elektrische kabels te bevestigen. Het is niet ontworpen voor de installatie van elektrische kabels en kan de isolatie van elektrische kabels beschadigen, wat een risico op elektrische schokken of brand kan veroorzaken.
- Als je dit gereedschap in selectieve activeringsmodus gebruikt, zorg dan voor dat het altijd in de juiste activeringsinstelling staat. Gebruiker van het gereedschap moet de specifieke risico's beoordelen die kunnen voortvloeien uit elk gebruik.
- Het apparaat voor het aandrijven van spijkers moet worden losgekoppeld bij het lossen van spijkers, het maken van aanpassingen, het verhelpen van vastgelopen spijkers of het verwisselen van accessoires.
- Het gereedschap mag niet worden aangepast, tenzij dit is toegestaan in de handleiding van het gereedschap of schriftelijk is goedgekeurd door de fabrikant van het gereedschap. Het gereedschap kan na modificatie onverwacht werken en gevaarlijk zijn.
- Gebruik het apparaat niet op materialen die te hard of te zacht zijn. Harde materialen kunnen ervoor zorgen dat de bevestiger afketst en mensen verwondt, terwijl zachte materialen gemakkelijk kunnen worden doorboord en ervoor kunnen zorgen dat de bevestiger eraf vliegt. Houd het gereedschap schoon en veeg vet of olie na weg. Gebruik geen reinigingsmiddelen met oplosmiddelen om het apparaat schoon te maken. Oplosmiddelen de rubberen of plastic onderdelen van apparaat beschadigen. Een vettige handgreep en behuizing

kunnen ertoe leiden dat het apparaat per ongeluk valt en mensen in de buurt verwondt.

Aanbevolen bevestigingsmiddelen en accessoires :

- Gebruik alleen bevestigingsmiddelen die zijn vervaardigd of worden aanbevolen door fabrikant van het gereedschap, of bevestigingsmiddelen die gelijkwaardige prestaties leveren als de door de fabrikant aanbevolen bevestigingsmiddelen.
- Gebruik alleen accessoires die zijn vervaardigd of worden aanbevolen door de fabrikant van het gereedschap, of accessoires die gelijkwaardige prestaties leveren als de door de fabrikant aanbevolen prestaties. Opmerkingen: Meegeleverde accessoires: accu, acculader en bevestigingsmateriaal. Raadpleeg het technische gegevensblad voor hun specificaties.
- Gebruik het apparaat niet voor andere doeleinden dan waarvoor het bedoeld is. Gebruik het vooral niet als hamer, omdat schokken op het apparaat het risico op barsten in de carrosserie en het per ongeluk losraken van bevestigingen vergroten.
- Laad de bevestiger als laatste om per ongeluk vuren te voorkomen bij het laden van de gaspatroon en de batterij.

Gereedschapsbediening

- Gebruik geen gereedschap waarvan veiligheidswaarschuwinglabel ontbreekt of beschadigd is.
- Gereedschap dat niet werkt, mag niet worden gebruikt. Gebruik labels en fysieke scheiding om aan te geven dat het gereedschap buiten gebruik is.
- De van het apparaat niet verwijderen, wijzigen of buiten werking stellen.
- Gebruik het apparaat niet als een van de bedieningselementen buiten werking is, losgekoppeld, gewijzigd of niet correct functioneert.

Omgaan met het gereedschap

- Alleen personen die de bedienings- en veiligheidsinstructies van het apparaat hebben gelezen en begrepen, mogen het gebruiken.
- Ga er altijd vanuit dat het gereedschap

bevestigingsmiddelen bevat. Richt het gereedschap nooit op jezelf of op iemand anders, of ze nu bevestigingsmiddelen bevat of niet.

- Houd omstanders en kinderen uit de buurt wanneer u het gereedschap gebruikt.
- Gebruik het apparaat alleen als het stevig op het werkoppervlak is bevestigd.
- Respecteer het gereedschap als een werktuig.
- Speel niet met het gereedschap.
- Blijf oplettend, concentreer u op het werk en gebruik uw gezond verstand u het gereedschap gebruikt.
- Gebruik het apparaat niet als u moe bent, onder invloed drugs of alcohol bent of onder invloed van medicijnen.
- Buig niet overmatig voorover. Zorg altijd voor een goed evenwicht en een stabiele positie.
- Houd of draag het apparaat niet met één vinger op de trekker.
- Gebruik alleen bevestigingen op geschikte werkoppervlakken.
- Druk geen bevestiging op een andere bevestiging.

Beheer van tegenvallers

Nadat een spijker is ingedreven, kan het gereedschap wegstuiteren («terugslag») van het werkoppervlak.

Om het risico op letsel te verminderen, moet u terugslag altijd onder controle houden door :

- Nu constante controle over het gereedschap.
- Hiermee kunt het gereedschap van het werkoppervlak verwijderen.
- Verzet u niet tegen de terugslag, want die zou het gereedschap terug tegen het werkoppervlak kunnen sturen. Als in contactactiveringsmodus de contacttip het oppervlak opnieuw raakt voordat de trekker wordt losgelaten, kan een spijker ongewild worden uitgetrokken.
- Houd uw gezicht en lichaamsdelen uit de buurt van het gereedschap.
- Wanneer u dicht bij een rand of onder een scherpe hoek werkt, moet u ervoor zorgen dat het hout niet splintert, barst of versplintert en dat de bevestigingsmiddelen niet wegvliegen of afketsen, wat letsel kan veroorzaken.

Houd handen en lichaam uit de buurt van de uitgang van de bevestiging.

- Belast het apparaat niet met bevestigingsmiddelen wanneer een van de is geactiveerd.
- Gebruik het apparaat niet met een andere voedingsbron dan aangegeven de bedieningsveiligheidsinstructies.
- Kies altijd een bedieningsmethode die geschikt is voor de toepassing van de bevestigings en de training van de bediener.
- Wees extra voorzichtig bevestigingen in bestaande muren of andere verborgen ruimtes aanbrengt om te voorkomen dat u verborgen voorwerpen of mensen aan de andere kant raakt (bv. elektrische bedrading, leidingen).

De batterij verwijderen

Verwijder de batterij in de volgende gevallen:

- Wanneer het apparaat niet in gebruik is.
- Tijdens onderhoud of reparatie.
- Bij het verhelpen van een verstopping.
- Bij het heffen, laten zakken of verplaatsen van het apparaat naar een andere locatie.
- Wanneer het gereedschap zich buiten het toezicht of de controle van de bediener bevindt.
- Bij het verwijderen van bevestigingsmiddelen uit het magazijn.



NL

III - TECHNISCHE SPECIFICATIES

	20/64 B2
Opnamemodus	Barst of klap voor klap
Spanning	18 Vdc
Hoogte	289.9mm
Breedte	100 mm
Lengte	303 mm
Gewicht van apparaat en de batterij	2.56 kg
Winkelhoek	Gekanteld (20°)
Laadvermogen	110 nagels
Lengte van nagels	32~64mm
Stengeldiameter	gauge 16 / 1,6 mm

NL



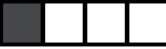
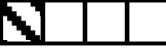



Weergave batterijniveau

Stroomtoevoer naar de batterij	Lichtsignaal
>75%	
50%~75%	
25%~50%	
5%~25%	
<5% (knipperend)	

IV - BATTERIJSPECIFICATIES EN VEILIGHEID

12BAT1825		12BAT1850	
Spanning	18V	Spanning	18V
Capaciteit	2.5Ah	Capaciteit	5Ah
Type	Li-ion	Type	Li-ion
Afmeting	(L) 119 x (W) 75.8 x (H) 43.5 (mm)	Afmeting	(L) 119 x (W) 75.8 x (H) 62.9 (mm)
Gewicht	400 g	Gewicht	680 g

Batterijstatus :

Voorwaarden		LED-scherm
Bescherming tegen overstroom	Automatische weergave van het lampjes - vier LED's (10 flitsen, frequentie 2Hz)	
Bescherming tegen overspanning	Automatische lichtgetalweergave - eerste twee LED's (10 flitsen, frequentie 2Hz)	
Bescherming tegen oververhitting	Automatische weergave van verkeerslichtnummer - laatste twee LED's (10 flitsen, frequentie 2Hz)	
Bescherming tegen te lage temperatuur		
Afwijking van één cel	Automatische lampnummerweergave - de derde en vierde LED knipperen afwisselend. (frequentie 2Hz, interactief knipperen)	
Zekering doorgebrand	Automatische weergave van het lichtnummer - de eerste en derde LED's (10 flitsen, frequentie 2Hz)	
Lage stroom	Automatische weergave van het lichtnummer - de eerste en derde LED's (10 flitsen, frequentie 2Hz)	
Diepe celspanning Permanente fout (Celspanning < 1,3V)	Automatische lampnummerweergave - Eerste en tweede LED (werkt op 2Hz, knippert interactief)	

NL

- Gooi de batterij niet in het vuur en verhit deze niet.
- Haal de batterij niet uit elkaar en breng er geen wijzigingen in aan.
- Laat de batterij niet achter op een plaats met een hoge temperatuur (60°C of meer).
- Om te voorkomen dat de batterij wordt blootgesteld aan water of vocht, mag u de batterij niet blootstellen aan hevige schokken en mag u de batterij niet laten vallen.
- Soldeer de kabel niet rechtstreeks op de behuizing van de batterij.
- Verwarm of soldeer de accupolen niet.
- Sluit de «+» en «-» pool van de batterij niet kort met metaal.
- Laad de batterij niet verder op dan beschreven in de leveringsspecificaties.
- Gebruik bij het opladen de batterijoplader die speciaal is ontworpen voor batterie ALSAFIX
- We raden aan dat de accuspanning niet lager is dan de uiteindelijke celspanning gebruik en opslag, anders zal de capaciteit van de accu onomkeerbaar afnemen.
- Als de batterij langer dan 3 maanden wordt opgeslagen, moet de capaciteit opnieuw worden gecontroleerd. en laad het op.

Oplaadstatusindicator			
	Status	Rode LED	Groene LED
1	Beschikbaar voor opladen	OFF	ON
2	Batterij opladen	ON	OFF
3	Batterij opgeladen	OFF	ON
4	Temperatuurfout	De rode en groene LED's knipperen tegelijkertijd (frequentie 1 Hz).	
5	Tijd tot overbelasting	De rode en groene LED's knipperen afwisselend (duty cycle van 1 Hz).	
6	Abnormale bescherming	De rode en groene LED's knipperen afwisselend (duty cycle van 1 Hz).	
7	95% volledig opgeladen	Groene LED knippert (1Hz duty)	

Opmerking: Raadpleeg het gegevensblad voor de batterijspecificaties.

SPECIFICATIES EN STAAT VAN DE LADER

Specificaties lader	
Lader	12CHRG18
Batterijen	12BAT1825 12BAT1850
Uitgangsspanning	10~20.7±0.2V
Beschermingsklasse	Elektrische bescherming klasse 2
Voedingsspanning	100V AC~240V AC
Frequentie	50Hz~60Hz
Bedrijfstemperatuur	-10°C to 40°C
Opslagtemperatuur	-40°C to 75°C

V - VEILIGHEID ACCULADER

- Houd de werkplek schoon en goed verlicht. Op rommelige, donkere plekken gebeuren vaak ongelukken.
- Gebruik het apparaat niet in een explosieve omgeving, bijvoorbeeld in de aanwezigheid van ontvlambare vloeistoffen, gassen of stof. Opladers kunnen vonken die stof of dampen kunnen doen ontbranden.
- Houd kinderen en andere mensen uit de buurt wanneer de oplader in gebruik is.
- De stekker van het netsnoer moet overeenkomen met het stopcontact. Breng wijzigingen aan in de stekker. Ongewijzigde stekkers en passende verminderen het risico op elektrische schokken.
- Vermijd lichaamscontact met geaarde oppervlakken zoals leidingen, radiatoren, fornuizen en koelkasten. Het risico op

elektrische schokken neemt toe als uw lichaam geaard is.

- Misbruik het netsnoer niet. Gebruik het netsnoer nooit om het apparaat te dragen, eraan te trekken of de stekker uit het stopcontact te trekken. Houd het snoer uit de buurt van hitte, olie, scherpe randen of bewegende onderdelen. Beschadigde of in de war geraakte snoeren verhogen het risico op elektrocutie.
- Gebruik de acculader alleen in droge ruimtes. Water dat een elektrische apparaten verhoogt het risico elektrocutie.
- Gebruik de lader alleen om ALSAFIX-accu's op te laden die goedgekeurd zijn gebruik met deze lader.
- Gebruik geen oplader waarvan de behuizing of netsnoer defect is.
- Houd opladers buiten het bereik van kinderen wanneer ze niet in gebruik zijn. Laat het apparaat niet gebruiken door iemand die niet bekend is met het apparaat of deze instructies. Opladers zijn gevaarlijk in de handen van ongetrainde gebruikers.
- Onderhoud het apparaat zorgvuldig. Controleer of onderdelen gebroken of zodanig beschadigd zijn dat het apparaat niet meer correct kan werken. Als het apparaat beschadigd is, laat het dan repareren voordat u het gebruikt.
- Gebruik de laders en bijbehorende accu's in overeenstemming met deze instructies en met wat is gespecificeerd voor dat specifieke model. Het gebruik van laders voor andere dan de gespecificeerde toepassingen kan leiden tot gevaarlijke situaties.
- Laad alleen op met de door de fabrikant gespecificeerde oplader. Een oplader die geschikt is voor een type batterij kan brandgevaar opleveren wanneer deze samen met een ander type batterij wordt gebruikt.
- Als u de batterij en oplader niet gebruikt, houd ze dan uit de buurt van paperclips, munten, sleutels, spijkers, schroeven en andere kleine metalen voorwerpen die kortsluiting kunnen veroorzaken aan de batterijpolen of oplaadcontacten. Kortsluiting bij de accupolen of oplaadcontacten kan letsel (brandwonden) of brand veroorzaken.
- Onder abnormale omstandigheden kan

er vloeistof uit de batterij komen. Als u per ongeluk in contact komt met de vloeistof, spoel deze dan af met water. Als de vloeistof in contact komt met uw ogen, moet u ook een arts raadplegen. Vloeistoffen die uit de batterij komen, kunnen irritatie of brandwonden veroorzaken.

- Zorg ervoor dat de oplader op een stabiele en veilige plaats staat. Als de batterij of lader valt, bestaat het risico op letsel voor uzelf of anderen.
- Raak de contacten niet aan.
- Afgedankte batterijen moeten correct en veilig worden weggegooid om te voorkomen dat het milieu wordt vervuild.
- Dit apparaat is niet bedoeld voor gebruik door personen (inclusief kinderen) met verminderde lichamelijke, zintuiglijke of geestelijke vermogens of met gebrek aan ervaring en kennis, tenzij zij advies of instructies betreffende het gebruik van het apparaat hebben gekregen van een persoon die verantwoordelijk is voor hun veiligheid.
- Kinderen moet worden verteld dat ze niet met het apparaat mogen spelen.
- Zorg ervoor dat de batterijen niet mechanisch beschadigd zijn.
- Laad geen beschadigde batterijen op en gebruik geen beschadigde batterijen (bijvoorbeeld batterijen met scheurtjes, kapotte onderdelen, vervormde contacten of contacten die naar binnen zijn gedruwd en/of naar buiten zijn getrokken).



- Raak het netsnoer of het verlengsnoer niet aan als deze beschadigd zijn tijdens het gebruik. Haal de stekker uit het stopcontact. Beschadigde netsnoeren of verlengsnoeren vormen een risico op elektrische schokken.
- Gebruik het apparaat nooit als het vuil of nat is. Onder ongunstige omstandigheden kan vocht of stof op het oppervlak van het apparaat, met name stof van geleidende materialen, een risico elektrocutie vormen. Vuile of stoffige apparaten moeten daarom regelmatig door een servicecentrum worden gecontroleerd, vooral als ze vaak worden gebruikt voor werkzaamheden aan geleidende materialen.

BESCHRIJVING

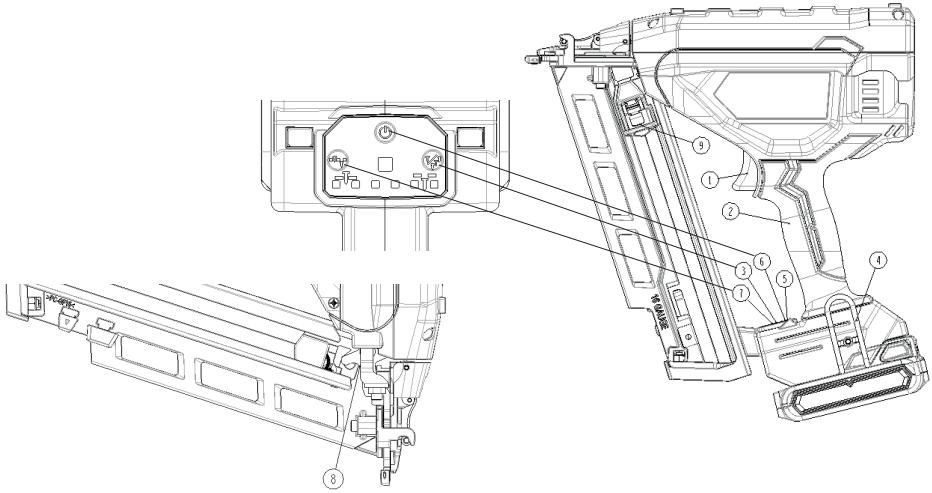

- 1. Trekker
- 2. Handgreep
- 3. Selectieknop opnamemodus
- 4. Haak
- 5. LED

- 6. AAN/UIT-knop
- 7. Instelknop voor opnamevermogen
- 8. Anti-trek vergrendeling
- 9. Drukknop

VI - MONTAGE EN INSTRUCTIES

Uitleg eenvoudige sequentiële activering / contactactivering (enkel)

Druk op de knop  (3), om de eenvoudige sequentiële activeringsmodus te activeren. Om de burst-modus te activeren, houdt u de knop ongeveer 3 seconden ingedrukt. Wanneer het groene lampje op de knop (5) begint te knipperen, is de salvomodus geactiveerd. Als de trekker wordt overgehaald zonder dat de beveiliging binnen de tijdslimiet is geactiveerd, wordt de salvomodus uitgeschakeld.

Het magazijn laden

- 1. Steek de spijkers in de achterste laadsleuf en duw ze er helemaal doorheen.
- 2. Trek de plunjer terug langs de spijkerstrip en laat los. De plunjer houdt de staaf op zijn plaats.

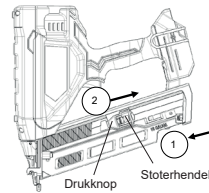

Het gereedschap uitladen

⚠ WAARSCHUWING: Verwijder de batterij wanneer aanpassingen worden gemaakt of wanneer het apparaat niet in gebruik is.

- 1. Trek de zuiger terug.
- 2. Trek de plunjer voorzichtig naar voren terwijl je de plunjerhendel indrukt.
- 3. Verwijder de spijkers van de achterkant van het magazijn.

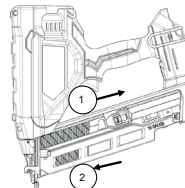

⚠ WAARSCHUWING: Om het risico op ernstig letsel te beperken, moet u het apparaat uitschakelen en de batterij verwijderen voordat u aanpassingen maakt of accessoires of hulpstukken verwijdert/ installeert. Onopzettelijk opstarten kan letsel veroorzaken.

Riemhaak

Draadloze spijkerapparaten hebben een geïntegreerde riemclip. Deze kan aan beide kanten van het gereedschap worden bevestigd voor links- of rechtshandige gebruikers. Als de haak niet nodig is, kan hij van het gereedschap worden verwijderd.

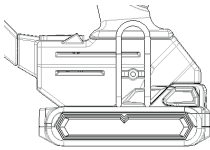

De riemclip verwijderen :

Verwijder de batterij uit het gereedschap. Om het gereedschap te wisselen van rechts-naar linkshandig gebruik, verwijdert u gewoon de schroef (18) aan de andere kant van het gereedschap en monteert u het weer aan de andere kant. Vervang de batterij

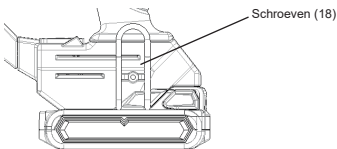

VII - WERKING

⚠ WAARSCHUWING: Om het risico op ernstig letsel te beperken, moet u het apparaat uitschakelen en de batterij verwijderen voordat u aanpassingen maakt of accessoires of hulpstukken verwijdert/ installeert. Onopzettelijk opstarten kan letsel veroorzaken. De batterij installeren en verwijderen

- Om de batterij in de gereedschapshandgreep te plaatsen, lijnt u de batterij uit met de rails de binnenkant van de gereedschapshandgreep en schuift u de batterij op zijn plaats tot hij goed vastzit. Zorg ervoor dat hij niet losraakt.

- Om de batterij uit het apparaat te verwijderen, drukt u op de vergrendelknop en trekt u de batterij stevig uit de handgreep van het apparaat. Plaats de batterij vervolgens in de oplader zoals beschreven in het hoofdstuk over de oplader in deze handleiding.

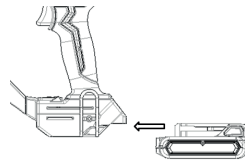

⚠ WAARSCHUWING: Draag altijd geschikte oog- en gehoorbescherming wanneer u dit gereedschap gebruikt. Het spijkerapparaat kan spijkers afvuren met burstactivering of sequentiële activering. Als u de burstactiveringsmodus wilt uitschakelen, laat het apparaat dan aanpassen door een erkend servicecentrum. Controleer voordat u dit gereedschap gebruikt de keuzeschakelaar om activeringsmodus te bepalen. Alles lezen de instructies voordat u de activeringsmodus selecteert.

⚠ WAARSCHUWING: Houd je vingers uit de buurt van de trekker als je geen spijkers afvuurt om te voorkomen dat je per ongeluk een «vuurstoot» activeert. Draag het apparaat NOOIT met uw vinger op de trekker. In de «burstschiet het apparaat een spijker af als de contacttrekker wordt geraakt terwijl de trekker ingedrukt wordt gehouden.

Om het spijkerapparaat in de sequentiële activeringsmodus te gebruiken (één per keer) :

- 1. Druk het neusstuk volledig tegen het werkoppervlak (de motor start).
- 2. Druk op de trekker (de spijker wordt in het werkoppervlak geslagen).
- 3. Laat de trekker los.
- 4. Til het neusstuk van het werkoppervlak.
- 5. Herhaal stap 1 tot 4 voor de volgende toepassing.

OPMERKING: De contacttrekker moet worden ingedrukt, gevolgd door de trekker voor elke spijker, laat vervolgens zowel de contacttrekker als de trekker los na elke spijker.

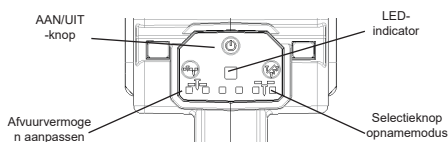

Antitekenpunt

⚠ WAARSCHUWING: Zorg er altijd voor dat je vingers niet op de trekker of het contactelement komen en dat de batterij verwijderd is voordat je de tip installeert. Het neusstuk bestaat uit drie delen:

1. Neusadapter: Dit is de belangrijkste neusadapter.
2. Beschermer (2): Dit onderdeel dient als beschermkap voor het spijkerapparaat.
3. Beschermer (3): Dit onderdeel dient ook als beschermkap voor het spijkerapparaat.

1. Mondstuk 1 2. Einddop 2 3. Einddop 3

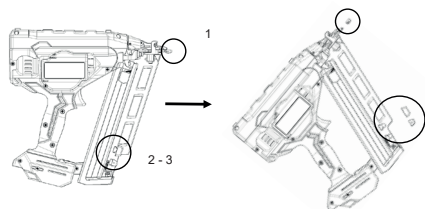

Stootmodus

Houd de knop ongeveer 5 seconden ingedrukt, de LED-indicator knippert groen.

Het gereedschap gebruiken met de burstactiveringsmethode :

- Haal de trekker over.
- Druk de contacttrekker tegen het werkoppervlak. Zolang de trekker ingedrukt wordt gehouden, slaat het gereedschap een spijker telkens als de contacttrekker wordt ingedrukt. Hierdoor kan de gebruiker meerdere spijkers in één keer slaan.

Het gereedschap laden

⚠ WAARSCHUWING: Houd het apparaat uit de buurt van uzelf en anderen. Ernstig letsel kan het gevolg zijn.

⚠ WAARSCHUWING: Laad nooit spijkers terwijl het contactslot of de trekker geactiveerd is. Dit kan persoonlijk letsel tot gevolg hebben.

⚠ WAARSCHUWING: Verwijder altijd de batterij voordat u spijkers laadt of verwijderd. Ernstig letsel kan het gevolg zijn.

- Steek de spijkers in achterkant van het magazijn.
- Trek de plunjer terug totdat de plunjerhendel achter de spijkers komt.
- Laat de nagelduwer los.

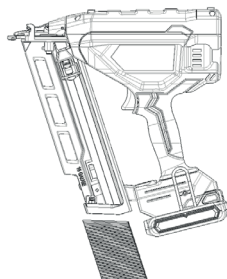

Het gereedschap uitladen

WAARSCHUWING: De trekkerblokkering moet altijd worden uitgeschakeld wanneer er aanpassingen worden gemaakt of wanneer het gereedschap niet in gebruik is.

- Trek de zuiger terug.
- Trek de plunjer voorzichtig naar voren terwijl je de plunjerhendel indrukt.
- Verwijder de spijkers van de achterkant van het magazijn.

Vergrendelfunctie zonder belasting

Het gereedschap is uitgerust met een trekvergrendeling om te voorkomen dat het gereedschap werkt als er geen geladen spijkers zijn. Wanneer er geen spijkers meer in het magazijn zitten, vergrendelt de beveiliging.

Diepte-instelling

De diepte tot waar de bevestiging wordt ingedreven kan worden aangepast met de instelknop voor de vuurkracht.

⚠ WAARSCHUWING: Om het risico op ernstig letsel door per ongeluk inschakelen te verminderen, moet u **ALTIJD** :

- Vermijd elk contact met het veiligheidssysteem.
- Vermijd contact met de trekker tijdens het afstellen. Een vastgelopen spijker

verwijderen

- Als er een spijker vast komt te zitten in het neusstuk, houd het puntige gereedschap dan van je af en volg deze instructies om de spijker te deblokken:
- Verwijder de batterij uit het gereedschap.
- Verwijder alle tips uit het magazijn.
- Til de ontgrendeling van de blokkering op en trek dan omhoog om het neusstukdeurtje te openen.
- Verwijder de gebogen spijker, indien nodig met een tang.
- Sluit het neusstukdeurtje en klik de vergrendeling onder de twee neusstukvangers vast. Druk de vergrendeling naar beneden tot deze vastklikt.
- Plaats de batterij terug. **OPMERKING:** Het apparaat wordt gedeactiveerd en niet opnieuw ingesteld totdat de batterij is verwijderd en opnieuw is geplaatst.
- Plaats de spijkers terug in het magazijn.

Als de spijkers vaak vast blijven zitten in het neusstuk, laat het gereedschap dan repareren door een erkend servicecentrum.

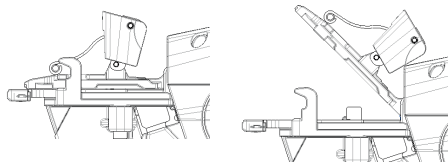

VIII - ONDERHOUD

- De werkgever en de bediener van het gereedschap zijn er verantwoordelijk voor dat het gereedschap in goede staat wordt gehouden. Bovendien mag alleen door de fabrikant, distributeur of werkgever opgeleid onderhoudspersoneel het gereedschap repareren en onderdelen of accessoires gebruiken die door fabrikant/distributeur van het gereedschap worden geleverd of aanbevolen.
- ⚠ **WAARSCHUWING:** Koppel de accu los voordat u onderhoud uitvoert.
- Houd het gereedschap altijd schoon. Veeg vet of olie weg met een schone, droge doek om te voorkomen dat het gereedschap per ongeluk valt. Gebruik geen reinigingsmiddelen met

oplosmiddelen om het apparaat schoon te maken, omdat sommige oplosmiddelen de composietonderdelen van het apparaat kunnen beschadigen of verzwakken.

Reinig het luchtfilter regelmatig om de efficiëntie van het apparaat te behouden.

- Gebruik NOOIT gereedschap bij twijfel.
- **AFVALWIJDERING:** Volg de nationale voorschriften voor afvalverwijdering om risico's voor personeel en milieu te voorkomen.



Schoonmaken

⚠ **WAARSCHUWING:** Blaas ten minste eenmaal per week vuil en stof uit de ventilatieroosters met schone, droge lucht. Om het risico op oogletsel te minimaliseren, moet u altijd goedgekeurde oogbescherming dragen wanneer u deze handeling uitvoert.

Gebruik nooit oplosmiddelen of andere agressieve chemicaliën om niet-metalen onderdelen van het gereedschap te reinigen. Deze chemicaliën kunnen de plastic materialen van deze onderdelen verzwakken. Gebruik een licht bevochtigde doek met water en milde zeep. Laat nooit vloeistoffen in het apparaat komen en dompel nooit een onderdeel van het apparaat onder in vloeistof.

Koud

Dit apparaat wordt niet aanbevolen voor gebruik bij koud weer. Koude temperaturen verminderen de prestaties van de batterij. Gebruik het apparaat alleen bij temperaturen boven -7°C (19°F).

Opslag

Als het apparaat langere tijd niet wordt gebruikt, breng dan een dun smeermiddel aan op de stalen onderdelen om roestvorming te voorkomen. Bewaar het spijkerapparaat niet in een koude omgeving. Wanneer het spijkerapparaat niet wordt gebruikt, moet het op een koele, droge plaats worden bewaard. Buiten het bereik van kinderen houden.

IX - PROBLEMEN OPLOSSEN

Als er beveiliging optreedt, knipperen alle LED-lampjes op het bedieningspaneel van het apparaat om dit aan te geven.

Simptome	Măsuri corective
De rode LED brandt en het gereedschap werkt niet	De batterij is mogelijk te leeg. Vervang de door een volledig opgeladen exemplaar.
De rode LED knippert eenmaal en het gereedschap werkt niet	Het gereedschap is uitgerust een nullastvergrendeling. Het apparaat laden met spikes
De rode LED knippert twee keer en het gereedschap werkt niet	motor van het gereedschap is geblokkeerd. Start het apparaat opnieuw op.
De rode LED knippert drie keer en het gereedschap werkt niet	motor van het gereedschap is overbelast. Start het apparaat opnieuw op.
De rode LED knippert vier keer en het gereedschap werkt niet	De temperatuur van de accu van het gereedschap is hoger dan 65 graden. Vervang de batterij
De rode LED knippert vijf keer en het gereedschap werkt niet	De temperatuur van de accu van het gereedschap is lager dan -10 graden. Vervang de batterij
De rode LED knippert zes keer en het gereedschap werkt niet.	De accuspanning van het gereedschap is hoger dan 22 volt. Vervang de batterij
Als er een andere fout optreedt dan hierboven vermeld, het gebruik van het apparaat en neem contact op met ALSAFIX om het te laten repareren.	

Stuur het apparaat naar de fabrikant/distributeur van ALSAFIX in geval van fouten die niet in de bovenstaande tabel vermeld staan.

EXPLICACIÓN DE LOS SÍMBOLOS

			
Llevar gafas de seguridad	Atención	Lea las instrucciones antes de usar	Llevar protección auditiva

	20/64 B2
Nivel de presión sonora (LpA)	73.4 dB(A)
Nivel de potencia acústica (LWA)	84.4 dB(A)
Emisión de vibraciones (ah)	2.42m/s ²

NOTA : Los de emisión de ruido declarados se han medido de acuerdo con un método de ensayo normalizado y pueden utilizarse para comparar una herramienta con otra.

⚠ ADVERTENCIA : Utilice protección auditiva.

⚠ ADVERTENCIA : La emisión de ruido durante el uso real de la herramienta eléctrica puede diferir de los valores declarados en función de cómo se utilice la herramienta y del tipo de pieza de trabajo.

NOTA : Los valores de emisión de ruido declarados también pueden utilizarse como parte de una evaluación preliminar de la exposición.

⚠ ADVERTENCIA : Asegúrese de identificar las medidas de seguridad para proteger al operador que se basan en una estimación de la exposición en condiciones reales de uso (teniendo en cuenta todas las partes del ciclo de funcionamiento, como el tiempo en que la herramienta está apagada y cuando funciona en vacío, además del tiempo de activación).

FCC

Este equipo cumple la Parte 15 de las normas de la FCC. Su uso está sujeto a las dos condiciones siguientes:

(1) Este equipo no debe interferencias perjudiciales, y

(2) Este equipo debe aceptar cualquier interferencia recibida, incluyendo interferencias que puedan causar un funcionamiento no deseado.

ÍNDICE

I - Seguridad general de las herramientas eléctricas Advertencia	82
II - Normas de seguridad específicas para clavadoras	84
III - Especificaciones técnicas	87
IV - Especificaciones y seguridad de la batería	88
V - Seguridad del cargador de baterías	89
VI - Montaje e instrucciones	91
VII - Operación	92
VIII - Mantenimiento	94
IX - Solución de problemas	95

I - SEGURIDAD GENERAL DE LAS HERRAMIENTAS ELÉCTRICAS - ADVERTENCIA

ES

⚠ PRECAUCIÓN - Lea todas las advertencias de seguridad, instrucciones, ilustraciones y especificaciones. El incumplimiento de todas las instrucciones enumeradas a continuación puede provocar descargas, incendios y/o lesiones graves. Guarde todas las advertencias e instrucciones para futuras consultas.

El término «herramienta eléctrica» utilizado en las advertencias se refiere a una herramienta eléctrica accionada por la red eléctrica (con cable) o una herramienta eléctrica accionada por batería (sin cable).

Sujete la herramienta eléctrica por el mango cuando realice cualquier operación en la que la fijación entrar en contacto con cableado oculto o con su propio cable. Las fijaciones que entran en contacto con un cable bajo tensión pueden hacer que las partes metálicas expuestas de la herramienta eléctrica queden «bajo tensión» y provocar una descarga eléctrica.

Advertencias generales de seguridad para herramientas eléctricas - Seguridad en la zona de trabajo

- Mantenga la zona de trabajo limpia y bien iluminada. Las zonas desordenadas u oscuras son propensas a los accidentes.
- No utilice herramientas eléctricas en atmósferas explosivas, por ejemplo, en presencia de líquidos, gases o polvos inflamables. Las herramientas eléctricas producen chispas que pueden inflamar el polvo o los humos.
- Mantenga alejados a los niños y a otras personas cuando utilice una herramienta. Las distracciones pueden hacerle perder el control.

Advertencias generales de seguridad para herramientas eléctricas - Seguridad eléctrica

- Los enchufes de las herramientas eléctricas deben ajustarse a la . No modifique nunca el enchufe. No utilice clavijas adaptadoras con herramientas eléctricas conectadas a tierra. Los enchufes no modificados y las tomas de corriente adecuadas reducen el riesgo de

descarga eléctrica.

b) Evite el contacto de su cuerpo con superficies conectadas a tierra, como tuberías, radiadores, cocinas y frigoríficos. El riesgo de descarga eléctrica aumenta si su cuerpo está conectado a tierra.

c) No exponga las herramientas eléctricas a la lluvia ni a la humedad. agua en una herramienta eléctrica aumenta el riesgo de descarga eléctrica.

d) No dañe el cable. No utilice nunca el cable para transportar, tirar o desenchufar la herramienta eléctrica. Mantenga el cable alejado del calor, aceite, bordes afilados o piezas. Los cables dañados o enredados aumentan el riesgo electrocución.

e) una herramienta eléctrica al aire libre, utilice un cable alargador adecuado. El uso de un cable adecuado al aire libre reduce el riesgo de descarga .

f) Si es inevitable utilizar una herramienta eléctrica en una zona húmeda, utilice una fuente de alimentación protegida por un interruptor de circuito por fallo a tierra (GFCI). El uso de reduce el riesgo de descarga eléctrica.

Advertencias generales de seguridad para herramientas eléctricas - Seguridad personal

a) Manténgase alerta, preste atención a lo que hace y utilice el sentido común maneje una herramienta eléctrica. No utilice una herramienta eléctrica si está cansado o bajo los efectos de drogas, alcohol o medicamentos. Un momento de falta de atención al utilizar una herramienta eléctrica puede provocar lesiones graves.

b) Utilice equipos de protección individual. Utilice siempre gafas de seguridad. Los equipos de protección como mascarillas antipolvo, calzado de seguridad antideslizante, cascos o protectores auditivos utilizados condiciones adecuadas reducirán las lesiones.

c) Evite el arranque accidental. Asegúrese de que el interruptor está en la de apagado antes de conectar la batería, coger o transportar la herramienta. Transportar herramientas eléctricas con el dedo en el interruptor o encender herramientas eléctricas con el interruptor en la posición de

encendido es una invitación a los accidentes.

d) Retire cualquier llave de ajuste o llave fija antes de conectar la herramienta eléctrica. Si se deja una llave fija en una pieza giratoria de la herramienta eléctrica, pueden producirse lesiones.

e) No te esfuerces demasiado. Mantenga siempre una postura firme y un buen equilibrio. Esto facilita el control de la herramienta eléctrica en situaciones inesperadas.

f) Vístase adecuadamente. No lleve ropa suelta ni joyas. Mantenga el pelo, la ropa y los guantes alejados de las piezas en movimiento. La ropa suelta, las joyas o el pelo largo pueden quedar atrapados en las piezas en movimiento.

g) Si se proporcionan dispositivos para conectar los sistemas de extracción y recogida de polvo, asegúrese de que se conectan y utilizan correctamente. El uso de un sistema de extracción de polvo puede reducir los riesgos asociados al polvo.

h) No deje que el hábito adquirido por el uso frecuente de herramientas le permita volverse complaciente e ignorar los principios de seguridad de las herramientas. Un movimiento descuidado puede provocar lesiones graves en una fracción de segundo.

Advertencias generales de seguridad para herramientas eléctricas - Uso y mantenimiento de las herramientas eléctricas

a) No fuerce la herramienta . Utilice la herramienta eléctrica adecuada para su aplicación. La herramienta eléctrica adecuada realizará el trabajo mejor y de forma más segura a la velocidad para la que fue diseñada.

b) No utilice la herramienta eléctrica si el interruptor no enciende o apaga. Toda herramienta eléctrica que no pueda ser controlada por el interruptor es peligrosa y debe ser reparada.

c) Desconecte el enchufe y/o el acumulador de la herramienta eléctrica realizar cualquier ajuste, accesorios o guardar la herramienta eléctrica. Estas medidas preventivas de seguridad reducen el riesgo de puesta en marcha accidental de la herramienta

eléctrica.

d) Mantenga las herramientas eléctricas que no utilice fuera del alcance de los niños y no permita que las utilice ninguna persona que no esté familiarizada con la herramienta eléctrica o con estas instrucciones.

e) Realice el mantenimiento de herramientas eléctricas. Compruebe que las piezas móviles no estén desalineadas o atascadas, que las piezas no estén rotas y que nada afecte al funcionamiento de la herramienta eléctrica. Si está dañada, hágala reparar antes de utilizarla. Muchos accidentes son causados por herramientas eléctricas mal mantenidas.

f) Mantenga las herramientas de corte afiladas y limpias. Las herramientas de corte bien mantenidas bordes afilados tienen menos probabilidades de atascarse y son más fáciles de controlar.

g) Utilice la herramienta eléctrica, accesorios y brocas, etc. de acuerdo con estas instrucciones, teniendo en cuenta las condiciones de trabajo y el trabajo a . La utilización de la herramienta eléctrica para operaciones distintas de las previstas puede provocar una situación peligrosa.

h) Mantenga los mangos secos, limpios y libres de aceite y grasa. Los mangos y superficies de agarre resbaladizos dificultan el manejo y control seguro de la herramienta en situaciones imprevistas.

Advertencias generales de seguridad para herramientas eléctricas - Uso y mantenimiento de herramientas de batería

- a) Recargue únicamente con el cargador especificado por ALSAFIX. Un cargador adaptado a un tipo batería puede riesgo de incendio si se utiliza con otro tipo de batería.
- b) Utilice únicamente herramientas eléctricas con baterías diseñadas específicamente para este fin. El uso de cualquier otra batería puede lesiones o un incendio.
- c) Cuando la batería no esté en uso, manténgala alejada de otros objetos metálicos como clips, llaves, clavos, tornillos u otros objetos metálicos pequeños que pudieran hacer una conexión de un terminal a otro. Un cortocircuito en los terminales de la batería podría provocar quemaduras o un incendio.

d) En condiciones anormales, puede salir líquido de la batería; evite todo contacto. En caso de contacto accidental, lávese con agua. Si el líquido entra en contacto con los ojos, acuda inmediatamente a un médico.

El líquido expulsado por la batería puede provocar irritaciones o quemaduras.

e) No utilice baterías o herramientas dañadas o modificadas. Las baterías dañadas o modificadas pueden comportarse de forma impredecible y provocar un incendio, una explosión o riesgo de lesiones.

f) No exponga la batería o la herramienta al fuego o a un calor excesivo.

La exposición al fuego o a temperaturas superiores a 130°C puede provocar una explosión.

g) Siga todas las instrucciones de carga y no cargue la batería ni la herramienta fuera del intervalo de temperatura especificado en las instrucciones. Una carga incorrecta o a temperaturas fuera del rango especificado puede dañar la batería y aumentar el riesgo de incendio.

Advertencias generales de seguridad para herramientas eléctricas - Mantenimiento

- a) Encargue la reparación de su herramienta eléctrica a un reparador cualificado que sólo utilice piezas de repuesto idénticas. Esto garantizará la seguridad de herramienta .
- b) No repare nunca baterías dañadas. Las baterías sólo deben ser reparadas por por ALSAFIX o proveedores de servicios autorizados.

II - NORMAS DE SEGURIDAD ESPECÍFICAS PARA CLAVADORAS

- Asuma siempre que la herramienta contiene elementos de fijación. Una manipulación descuidada de la clavadora podría hacer que se disparara inesperadamente y provocar lesiones.
- No apunte con la herramienta hacia usted ni hacia nadie que se encuentre cerca. Una liberación inesperada descargará la fijación y causará lesiones.
- No utilice la herramienta a esté

firmeramente apoyada contra la de trabajo. Si la herramienta está en contacto con la superficie de trabajo, la fijación puede desviarse de su objetivo.

- Retire la batería de la herramienta cuando una fijación se atasque en ella. Al retirar una fijación atascada, la clavadora puede activarse accidentalmente si está enchufada.
- Tenga cuidado al retirar una fijación atascada. El mecanismo puede estar bajo compresión y el cierre puede soltarse con fuerza al intentar liberarlo.
- No utilice esta clavadora para fijar cables eléctricos. No está diseñada para la instalación de cables eléctricos y puede dañar el aislamiento de los cables eléctricos, provocando riesgo de descarga eléctrica o incendio.
- Si utiliza esta herramienta en accionamiento selectivo, asegúrese de que siempre esté en el ajuste de accionamiento correcto.
- El usuario de la herramienta debe evaluar los riesgos específicos que pueden derivarse de cada uso.
- La herramienta para clavar fijaciones debe desconectarse cuando se descargan fijaciones, se realizan ajustes, se eliminan atascos o se cambian accesorios.
- La herramienta no debe modificarse a menos que esté autorizado en el manual de la herramienta o aprobado por escrito por el fabricante de la herramienta. La herramienta puede funcionar de forma inesperada tras una modificación y resultar peligrosa.
- No utilice la herramienta en materiales demasiado duros o demasiado blandos. Los materiales duros pueden hacer que la fijación rebote y lesione a las personas, mientras que los materiales blandos penetran fácilmente y hacen que la fijación salga volando. Mantenga la herramienta limpia y elimine grasa o aceite después de . No utilice disolventes para limpiar la herramienta. El disolvente dañar los componentes de goma o plástico de la herramienta. Un mango y un cuerpo grasientos pueden hacer que la herramienta se

caiga accidentalmente y lesione a las personas que se encuentren cerca.

Fijaciones y accesorios recomendados :

- Utilice únicamente elementos de fijación fabricados o recomendados por fabricante de la herramienta, o elementos de fijación que ofrezcan un rendimiento equivalente a los recomendados por el fabricante.
- Utilice únicamente accesorios fabricados o recomendados por el fabricante de la herramienta, o accesorios que ofrezcan prestaciones equivalentes a las recomendadas por el fabricante. Notas: Accesorios incluidos: batería, cargador de batería y fijaciones. sus especificaciones en la ficha técnica.
- No utilice la herramienta para ningún otro fin que no sea su función designada. En particular, no la utilice como martillo, ya que los impactos en la herramienta aumentan el riesgo de grietas en la carrocería y de liberación accidental de elementos de fijación.
- Cargue el cierre en último lugar para evitar disparos accidentales al cargar el cartucho de gas y la batería.

Controles de herramientas

- No utilice una herramienta a la que le falte advertencia de seguridad o esté dañada.
- Una herramienta fuera de servicio no debe utilizarse. Utilice etiquetas y separación física para indicar que la herramienta está fuera de servicio.
- No desmonte, modifique ni inutilice ninguno de los mandos de funcionamiento de la herramienta.
- No utilice la herramienta si alguno de sus mandos de accionamiento está inoperativo, desconectado, modificado o no funciona correctamente.

Manejo de la herramienta

- Sólo deben utilizar la herramienta las personas que hayan leído y comprendido las instrucciones de uso y seguridad de la misma.
- Asuma siempre que la herramienta contiene elementos de fijación.

- Nunca apunte con la herramienta hacia usted ni hacia nadie, ya sean contenedores de elementos de fijación o no.
- Mantenga alejados a los transeúntes y a los niños cuando utilice la herramienta.
- No utilice la herramienta a menos que esté firmemente sujeta a la superficie de trabajo.
- Respete la herramienta como instrumento de trabajo.
- No juegue con la herramienta.
- Permanezca atento, concéntrese en el trabajo y utilice la herramienta con sentido común.
- No utilice la herramienta si está cansado, bajo los efectos de drogas o alcohol, o bajo la influencia de medicamentos.
- No se incline excesivamente. Mantenga un buen equilibrio y una posición estable en todo momento.
- No sujete ni transporte la herramienta con un dedo en el gatillo.
- Utilice las fijaciones únicamente en superficies de trabajo adecuadas.
- No presione un cierre sobre otro cierre.

Gestión del retranqueo

Después de clavar una fijación, la herramienta puede rebotar («contragolpe») alejándose de la superficie de trabajo. Para reducir el riesgo de lesiones, controle siempre el rebote :

- Ahora controle constantemente de la herramienta.
- Alejar la herramienta de la superficie de trabajo.
- Evite resistirse al retroceso, que podría hacer retroceder la herramienta contra la superficie de trabajo. En el accionamiento por contacto, si la punta de contacto vuelve a tocar la superficie antes de soltar el gatillo, se podría tirar involuntariamente de un elemento de fijación.
- Mantenga la cara y otras partes del cuerpo alejadas de la herramienta.
- Cuando trabaje cerca de un borde o en un ángulo agudo, tenga cuidado de minimizar el astillamiento, agrietamiento o astillamiento de la , así como vuelo libre o rebote de los elementos de fijación, que podrían causar lesiones.

Mantenga las manos y el cuerpo alejados de la zona de salida del cierre.

- No cargue la herramienta con elementos de fijación cuando uno de los mandos de funcionamiento esté activado.
- No utilice la herramienta con una fuente de alimentación distinta de la especificada en las instrucciones de funcionamiento y seguridad.
- Elija siempre un método de funcionamiento adecuado a la aplicación de las fijaciones y a la formación del operario.
- Tenga especial cuidado al introducir fijaciones en paredes existentes u otras zonas ocultas para evitar tocar objetos ocultos o personas que se encuentren al otro lado (por ejemplo, cables eléctricos, tuberías).

Extracción de la batería





Retire la batería en los siguientes casos:

- Cuando la herramienta no está en uso.
- Durante cualquier operación de mantenimiento o reparación.
- Al eliminar una obstrucción.
- Al levantar, bajar o trasladar la herramienta a otro lugar.
- Cuando la herramienta está fuera de supervisión o el control del operario.
- Al retirar las fijaciones del cargador.

III - ESPECIFICACIONES TÉCNICAS

	20/64 B2
Modo de disparo	Ráfaga o golpe a golpe
Tensión	18 Vdc
Altura	289.9mm
Anchura	100 mm
Longitud	303 mm
Peso del aparato y la batería	2.56 kg
Ángulo de la tienda	Inclinado (20°)
Capacidad de carga	110 clavos
Longitud de las uñas	32~64mm
Diámetro del tallo	gauge 16 / 1,6 mm

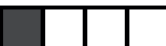
Indicación del nivel de batería







Alimentación del batería	Señal luminosa
>75%	
50%~75%	
25%~50%	
5%~25%	
<5%(intermitente)	

ES

IV - ESPECIFICACIONES Y SEGURIDAD DE LA BATERÍA

12BAT1825		12BAT1850	
Tensión	18V	Tensión	18V
Capacidad	2.5Ah	Capacidad	5Ah
Tipo	Li-ion	Tipo	Li-ion
Dimensión	(L) 119 x (W) 75.8 x (H) 43.5 (mm)	Dimensión	(L) 119 x (W) 75.8 x (H) 62.9 (mm)
Peso	400 g	Peso	680 g

Estado de la batería :

Condiciones		Pantalla LED
Protección contra sobrecorriente	Visualización automática del número de luces: cuatro LED (10 parpadeos, frecuencia 2Hz)	
Protección contra sobretensión	Indicación automática del número de luces - dos primeros LED (10 parpadeos, frecuencia 2 Hz)	
Protección contra el sobrecalentamiento	Visualización automática del número de semáforo - dos últimos LED (10 parpadeos, frecuencia 2Hz)	
Protección contra subtemperatura		
Anomalía unicelular	Indicación automática del número de lámpara: el tercer y cuarto LED parpadean alternativamente. (frecuencia 2Hz, parpadeo interactivo)	
Fusible quemado	Visualización automática del número de luz - el primer y tercer LED (10 parpadeos, frecuencia 2Hz)	
Baja corriente	Visualización automática del número de luz - el primer y tercer LED (10 parpadeos, frecuencia 2Hz)	
Tensión de célula profunda Fallo permanente (Tensión de célula < 1,3V)	Visualización automática del número de lámpara - Primer y segundo LED (funciona a 2 Hz, parpadea interactivo)	

- No arroje la batería al fuego ni la caliente.
- No desmonte ni modifique la batería.
- No deje la batería en un lugar donde la temperatura sea elevada (60°C o más).
- Para evitar que la batería quede expuesta al agua o a la humedad, no la someta a golpes violentos ni la deje caer.
- No suelde el cable directamente al cuerpo de la pila.
- No caliente ni suelde los terminales de la batería.
- No cortocircuite los terminales «+» y «-» de la batería con ningún metal.
- No cargue la batería más allá de las condiciones descritas en las especificaciones de entrega.
- Cuando recargue la batería, utilice el cargador diseñado especialmente para baterías ALSAFIX
- Sugerimos que el voltaje de la batería no sea inferior al voltaje final de la célula su uso y almacenamiento, de lo contrario la capacidad de la batería se reducirá irreversiblemente.
- Si la batería se almacena durante más de 3 meses, debe comprobarse de nuevo su capacidad y recargarlo.

Nota: Consulte las especificaciones de la batería en la hoja de datos.

Estado del cargador de batería del estado de carga			
	Estado	LED rojo	LED verde
1	Disponible para cargar	OFF	ON
2	Carga de la batería	ON	OFF
3	Batería cargada	OFF	ON
4	Error de temperatura	Los LED rojo y verde parpadean al mismo tiempo (frecuencia 1 Hz).	
5	Tiempo de sobrecarga	Los LED rojo y verde parpadean alternativamente (ciclo de trabajo de 1 Hz).	
6	Protección anormal	Los LED rojo y verde parpadean alternativamente (ciclo de trabajo de 1 Hz).	
7	95% de carga completa	El LED verde parpadea (frecuencia de 1 Hz)	

ESPECIFICACIONES Y ESTADO DEL CARGADOR

Especificaciones del cargador	
Cargador	12CHRG18
Pilas	12BAT1825 12BAT1850
Tensión de salida	10~20.7±0.2V
Clase de protección	Protección eléctrica de clase 2
Tensión de alimentación	100V AC~240V AC
Frecuencia	50Hz~60Hz
Temperatura de funcionamiento	-10°C to 40°C
Temperatura de almacenamiento	-40°C to 75°C

V - SEGURIDAD DEL CARGADOR DE BATERÍAS

- Mantenga la zona de trabajo limpia y bien iluminada. Las zonas desordenadas y oscuras son propensas a los accidentes.
- No utilice el aparato en atmósferas explosivas, por ejemplo en presencia de líquidos, gases o polvos inflamables. Los cargadores pueden provocar chispas que podrían inflamar el polvo o los humos.
- Mantenga alejados a los niños y a otras personas cuando utilice el cargador.
- El enchufe del cable de alimentación debe coincidir con la toma de corriente. No modifique el enchufe de manera. Los enchufes no modificados y las adecuadas reducen el riesgo de descarga eléctrica.
- Evite el contacto de su cuerpo con superficies conectadas a tierra, como tuberías, radiadores, cocinas

- y frigoríficos. El riesgo de descarga eléctrica aumenta si su cuerpo está conectado a tierra.
 - No abuse del cable de alimentación. No utilice nunca el cable de alimentación para transportar, tirar o desenchufar el aparato. Mantenga el cable alejado del calor, aceite, bordes afilados o piezas. Los cables dañados o enredados aumentan el riesgo de electrocución.
 - Utilice el cargador de baterías únicamente en lugares secos. La entrada de agua en un aparatos eléctricos aumenta el riesgo electrocución.
 - Utilice el cargador únicamente para cargar baterías ALSAFIX homologadas para su uso con este cargador.
 - No utilice un cargador cuya carcasa o alimentación estén defectuosos.
 - Mantenga los cargadores fuera del alcance de los niños cuando no los utilice. No permita que lo utilice nadie que no esté familiarizado con el aparato o con estas instrucciones. Los cargadores son peligrosos en manos de usuarios inexpertos.
 - Realice un mantenimiento cuidadoso del aparato. Compruebe que pieza esté rota o dañada hasta el punto de que el aparato no pueda funcionar correctamente. Si el aparato está dañado, hágalo reparar antes de utilizarlo.
 - Utilice los cargadores y las baterías correspondientes de acuerdo con estas instrucciones y con lo especificado para ese modelo concreto. El uso de cargadores para aplicaciones distintas de las especificadas puede dar lugar a situaciones peligrosas.
 - Cargue sólo con el cargador especificado por el fabricante. Un cargador adecuado para un tipo de batería puede crear riesgo de incendio cuando se utiliza con otro tipo de batería.
 - Cuando no utilice la batería y el cargador, manténgalos alejados de clips, monedas, llaves, clavos, tornillos y otros objetos metálicos pequeños que puedan provocar un cortocircuito en los terminales de la batería o en los contactos de carga. Un cortocircuito en los terminales de la batería o en los contactos de carga podría causar lesiones (quemaduras) o un incendio.
 - En condiciones anormales, puede salir líquido de la batería. En caso de contacto accidental, enjuague con agua. Si el líquido entra en contacto con los ojos, consulte a un médico. Los líquidos expulsados por la batería pueden causar irritación o quemaduras.
 - Asegúrese de colocar el cargador en una posición estable y segura. Si la batería o el cargador se caen, existe el riesgo de que usted u otras personas sufran lesiones.
 - Evite tocar los contactos.
 - Las pilas al final de su vida útil deben eliminarse de forma correcta y segura para evitar contaminar el medio ambiente.
 - Este aparato no está destinado a ser utilizado por personas (incluidos niños) con capacidades físicas, sensoriales o mentales reducidas, o con falta de experiencia y conocimientos, a menos que hayan recibido consejos o instrucciones sobre el uso del aparato por parte de una persona responsable de su seguridad.
 - Debe advertirse a los niños de que no jueguen con el aparato.
 - Asegúrese de que las pilas no estén dañadas mecánicamente.
 - No cargue ni siga utilizando baterías dañadas (por ejemplo, baterías con grietas, piezas rotas, contactos deformados o contactos que hayan sido introducidos y/o extraídos)
- 
- No toque el cable de alimentación ni el alargador si resultan dañados durante el funcionamiento. Desenchufe el cable de alimentación de la toma de corriente. Los cables de alimentación o alargadores dañados presentan riesgo de descarga eléctrica.
 - No utilice nunca el aparato cuando esté sucio o mojado. En condiciones desfavorables, la humedad o el polvo adheridos a la superficie del aparato, especialmente el polvo procedente de materiales conductores, pueden suponer un riesgo electrocución. Por lo tanto, los aparatos sucios o polvorientos deben ser revisados por un centro de servicio técnico a intervalos regulares, especialmente si se utilizan con

- frecuencia para trabajar con materiales conductores.

DESCRIPCIÓN

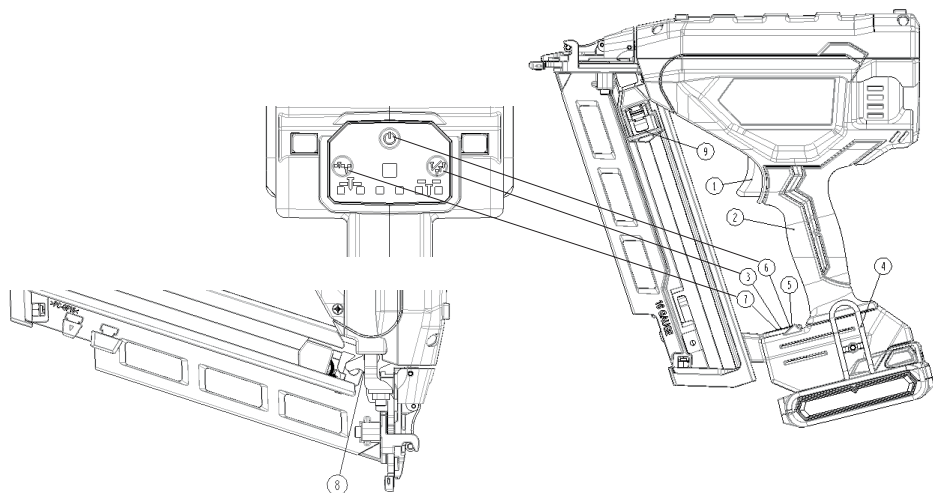

1. Disparador
2. Mango
3. Botón de selección del modo de disparo
4. Gancho
5. LED

6. Botón ON/OFF
7. Botón de ajuste de la potencia de disparo
8. Pestillo de bloqueo antiextracción
9. Pulsador

ES

VI - INSTRUCCIONES DE MONTAJE

Explicación activación secuencial simple / activación por contacto (único)

Para activar el modo de activación secuencial

única, pulse el botón  (3). Para activar el modo de activación en ráfaga, mantenga pulsado el botón durante aproximadamente 3 segundos. Cuando la luz verde del botón (5) comience a parpadear, se activará el modo ráfaga. Si se aprieta el gatillo sin que se active el seguro dentro del tiempo límite, se desactivará el modo ráfaga.

Cargar el cargador

1. Introduzca los clavos en la ranura de carga trasera y empújelos hasta el fondo.
2. Tire del émbolo hacia atrás más allá de la tira de pinchos y suéltelo. El émbolo mantendrá la barra en su sitio.

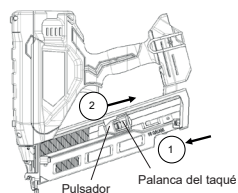

Descarga de herramienta

ADVERTENCIA: Retire la batería cuando realice ajustes o cuando no utilice la herramienta.

1. Tire del émbolo hacia atrás.
2. Tire suavemente del émbolo hacia delante mientras presiona la palanca del émbolo.
3. Retire los clavos de la parte posterior del cargador.

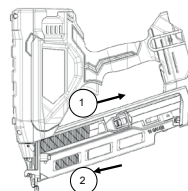

⚠ ADVERTENCIA: Para reducir el riesgo de lesiones graves, apague el aparato y retire la batería antes de realizar cualquier ajuste o quitar/installar cualquier accesorio o complemento. La puesta en marcha accidental puede causar lesiones.

Gancho para cinturón

Las clavadoras inalámbricas vienen con un gancho para cinturón integrado. Puede colocarse a ambos lados de la herramienta para adaptarse a usuarios diestros o zurdos. Si no se necesita el gancho, puede retirarse de la herramienta.

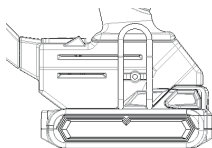

Para quitar el gancho del cinturón :

Retire la batería de la herramienta. Para cambiar la herramienta de uso a derechas a uso a izquierdas, basta con retirar el tornillo (18) otro lado de la herramienta y volver a montarla en otro lado. Sustituir la batería

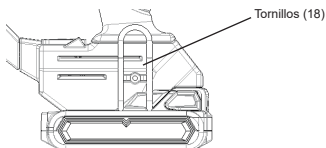

introdúzcala en el cargador tal y como se describe en la sección del cargador de este manual.

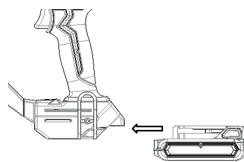

⚠ ADVERTENCIA: Utilice siempre protección ocular y auditiva adecuada cuando utilice esta herramienta. La clavadora puede disparar clavos utilizando la activación en ráfaga o la activación secuencial. Si desea desactivar el modo de activación en ráfaga, haga modificar la herramienta por un centro de servicio autorizado. Antes de utilizar esta herramienta, compruebe el selector para determinar modo de activación. Leer todo las instrucciones antes de seleccionar el activación.

⚠ ADVERTENCIA : Mantenga los dedos alejados del gatillo cuando no esté disparando clavos para evitar disparar accidentalmente una «ráfaga» de disparos. NUNCA transporte la herramienta con el dedo en el . En modo «ráfaga, la herramienta disparará un clavo si se pulsa el gatillo de contacto mientras se mantiene pulsado el gatillo.

Para utilizar la clavadora en modo de activación secuencial (un cada vez) :

1. Presione el revólver completamente contra la superficie de trabajo (el motor se pondrá en marcha).
2. Presione el gatillo (el clavo se clavará en la superficie de trabajo).
3. Suelta el gatillo.
4. Levante el revólver de la superficie de trabajo.
5. Repita los pasos 1 a 4 para siguiente aplicación.

NOTA: Se debe presionar el gatillo de contacto, seguido del para cada clavo, luego soltar tanto el gatillo de contacto como el gatillo después de cada clavo.

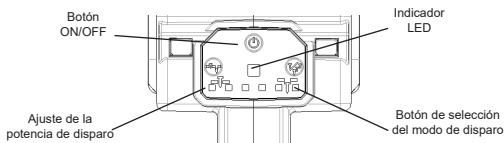

VII - OPERACIÓN

⚠ ADVERTENCIA: Para reducir el riesgo de lesiones graves, apague el aparato y retire la batería antes de realizar cualquier ajuste o quitar/installar cualquier accesorio o complemento. La puesta en marcha accidental puede causar lesiones.

Instalación y extracción de la batería

- Para instalar la batería en el mango de la herramienta, alinee la batería con los raíles del interior del mango de la herramienta y deslicela hasta que quede fija. Asegúrese de que no se suelta.
- Para extraer la batería de la herramienta, pulse el botón de bloqueo y tire firmemente de la batería para sacarla del mango de la herramienta. A continuación,

Punta antimarcas

⚠ ADVERTENCIA: Asegúrese siempre de no tocar con los dedos el gatillo o el elemento de contacto y de retirar la pila antes de instalar la punta. El puente nasal consta de tres partes:

1. Adaptador de nariz: Este es el adaptador de nariz principal.
2. Protector (2): Esta pieza actúa como cubierta protectora de la clavadora.
3. Protector (3): Esta pieza también actúa como cubierta protectora de la clavadora.

1. Boquilla 1 2. Tapa 2 3. Tapa 3

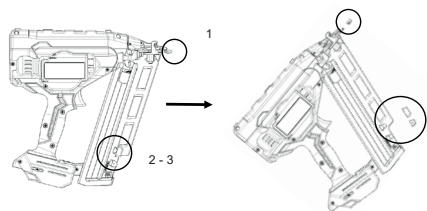

Modo Bump

Pulse el botón durante unos 5 segundos, el indicador LED parpadeará en verde.

Para utilizar la herramienta con el método de activación por ráfagas :

- Aprieta el gatillo.
- Presione el gatillo de contacto contra la superficie de trabajo. Mientras se mantenga apretado el gatillo, la herramienta clavará un clavo cada vez que se pulse el gatillo de contacto. Esto permite al usuario clavar varios clavos en una ráfaga.

Carga de la herramienta

⚠ ADVERTENCIA: Mantenga la herramienta alejada de usted y de otras personas. Podrían producirse lesiones graves.

⚠ ADVERTENCIA: Nunca cargue clavos con el interruptor de encendido o el gatillo activado. Podrían producirse lesiones personales.

⚠ ADVERTENCIA: Retire siempre la batería antes de cargar o descargar clavos. Podrían producirse lesiones graves.

- Introduzca los clavos en la parte posterior del cargador.
- Tire del émbolo hacia atrás hasta que la palanca del émbolo esté detrás de los clavos.

- Suelta el empujador de clavos.

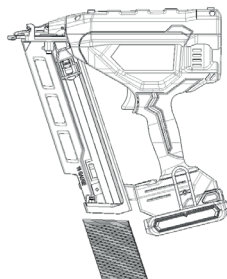

Descarga de herramienta

⚠ ADVERTENCIA: El bloqueo del gatillo debe estar siempre desactivado cuando se realicen ajustes o cuando no se utilice la herramienta.

- Tire del émbolo hacia atrás.
- Tire suavemente del émbolo hacia delante mientras presiona la palanca del émbolo.
- Retire los clavos de la parte posterior del cargador.

Función de bloqueo en vacío

La herramienta está equipada con una función de bloqueo antiextracción para evitar que la herramienta funcione cuando no hay clavos cargados. Cuando no quedan clavos en el cargador, el dispositivo de seguridad se bloquea.

Ajuste de profundidad

La profundidad a la que se clava la fijación puede ajustarse mediante el mando de ajuste de la potencia de disparo.

⚠ ADVERTENCIA: Para reducir el riesgo de lesiones graves causadas por una activación accidental al ajustar la profundidad, SIEMPRE :

- Evite todo contacto con el sistema de seguridad.
- Evite el contacto con el gatillo durante el ajuste. Quitar un clavo atascado
- Si se atasca un clavo en la boquilla, mantenga la herramienta apuntando en dirección contraria a usted y siga estas instrucciones para desatascarla:
- Retire la batería de la herramienta.
- Retire todas las puntas del cargador.
- Levante el pestillo de desbloqueo y tire hacia arriba para abrir la puerta del

revólver.

- Retire el clavo doblado, utilizando unos alicates si es necesario.
- Cierre la puerta del revólver y encaje el pestillo debajo de los dos cierres del revólver. Presione el pestillo hacia abajo hasta que se bloquee.
- Vuelva a insertar la batería. NOTA: La herramienta se desactivará y no se reiniciará, hasta que la batería se haya retirado y vuelto a insertar.
- Vuelva a introducir los clavos en el cargador.
- Si los clavos siguen atascándose con frecuencia en el revólver, haga reparar la herramienta en un centro de servicio autorizado.

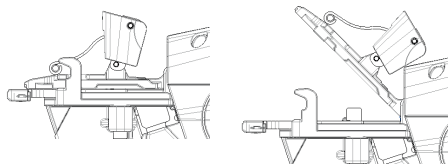

- NUNCA utilice una herramienta en caso de duda.
- ELIMINACIÓN DE RESIDUOS: Siga la normativa nacional sobre eliminación de residuos para no suponer un riesgo para el personal y el medio ambiente.



Limpieza

⚠ ADVERTENCIA: Sople la suciedad y el polvo de las rejillas de ventilación con aire limpio y seco al menos una vez a la semana. Para minimizar el riesgo de lesiones oculares, utilice siempre protección ocular homologada al realizar esta operación.

No utilice nunca disolventes u otros productos químicos agresivos para limpiar las piezas no metálicas de la herramienta. Estos productos químicos pueden debilitar los materiales plásticos utilizados en estas piezas. Utilice un paño ligeramente humedecido con agua y jabón suave. Nunca permita que entren líquidos en la herramienta; nunca sumerja ninguna parte de la herramienta en líquidos.

Frío

No se recomienda utilizar esta herramienta en climas fríos. Las bajas temperaturas reducen el rendimiento de la batería. Utilice la herramienta únicamente a temperaturas superiores a -7 °C (19 °F).

Almacenamiento

Cuando la herramienta no se utilice durante un periodo prolongado, aplique una fina capa lubricante a las piezas de acero para evitar que se oxiden. No guarde la clavadora en un ambiente frío. Cuando no se utilice, la clavadora debe guardarse en un lugar fresco y seco. Manténgala fuera del alcance de los niños.

VIII - MANTENIMIENTO

- El empresario y el operario de la herramienta son responsables de que ésta se mantenga en buen estado de funcionamiento. Además, sólo el personal mantenimiento formado por el fabricante, el distribuidor o el empresario debe reparar la herramienta y utilizar piezas o accesorios suministrados o recomendados por fabricante/distribuidor de la herramienta.
- PRECAUCIÓN: Desconecte la batería antes de realizar cualquier operación de mantenimiento.
- Mantenga la herramienta limpia en todo momento. Limpie cualquier resto de grasa o aceite con un paño limpio y seco para evitar que la herramienta se caiga accidentalmente. Evite utilizar productos de limpieza con disolventes para limpiar la herramienta, ya que algunos disolventes pueden dañar o debilitar piezas compuestas de la herramienta. Limpie el filtro de aire con regularidad para mantener la eficacia de la herramienta.

IX - SOLUCIÓN DE PROBLEMAS

Cuando se produce la protección, todas las luces LED del panel de control de la herramienta parpadearán para avisar, y los detalles se muestran en la siguiente tabla.

Sintoma	Medidas correctoras
El LED rojo está encendido y la herramienta no funciona	La batería puede estar demasiado descargada. Sustituya la por una totalmente cargada.
El LED rojo parpadea una vez y la herramienta no funciona	La herramienta está equipada con un bloqueo en vacío. Cargar el dispositivo con picos
El LED rojo parpadea dos veces y la herramienta no funciona	motor de la herramienta está bloqueado. Reinicia el dispositivo.
El LED rojo parpadea tres veces y la herramienta no funciona	motor de la herramienta está sobrecargado. Reinicia el dispositivo.
El LED rojo parpadea cuatro veces y la herramienta no funciona no	La temperatura de la batería de la herramienta supera los 65 grados. Sustituir la batería
El LED rojo parpadea cinco veces y la herramienta no funciona	La temperatura de la batería de la herramienta es inferior a -10 grados. Sustituir la batería
El LED rojo parpadea seis veces y la herramienta no funciona.	La tensión de la batería de la herramienta supera los 22 voltios. Sustituir la batería
En caso avería, deje de utilizar la herramienta y póngase en contacto con su distribuidor local.	

En caso de avería distinta de las indicadas en la tabla anterior, devuelva la herramienta al fabricante/ distribuidor de ALSAFIX.

ES



SIÈGE SOCIAL

ALSAFIX S.A.S.
114a, rue principale
FR-67240 GRIES
Tél. : +33 3 88 72 19 31
E-mail : alsafix@alsafix.com
www.alsafix.com

PARIS

ALSAFIX S.A.S.
34, avenue de Bobigny
FR-93135 NOISY-LE-SEC
Tél. : +33 1 48 44 44 59
E-mail : paris@alsafix.com
www.alsafix.com

ROUMANIE

ALSAFIX S.R.L.
str. Turnului nr.5
RO-500152 BRASOV
Tél. : +40 368 007055
E-mail : office@alsafix.ro
www.alsafix.ro

AUTRICHE

ALSAFIX S.A.S.
Freileben 12
AT-4121 ALTENFELDEN
Tél. : +43 7282 22001
E-mail : austria@alsafix.com
www.alsafix.at

